INTRODUCCIÓN A LA RADIOAFICIÓN

Radio Club Utiel

Libro de examen de Radioaficionado



Examen y tramitación de documentos.

1ª Electricidad y Radioelectricidad.
2ª Reglamentación.

950 PREGUNTAS Y RESPUESTAS

SEGUNDA EDICIÓN: 2.011 – ACTUALIZACIÓN: **3.05**

RADIO CLUB UTIEL

EDICIÓN  EN ESPAÑOL

INTRODUCCIÓN:

La presente obra tiene como objeto ofrecer una serie de recomendaciones que sirvan como guía al nuevo aspirante a superar las pruebas de aptitud que se le van a exigir por la Administración para obtener el diploma de operador de estaciones de aficionado. A dicho fin, cabe recordar que la condición de radioaficionado en España se obtiene superando un examen según la Resolución anual publicada por la Secretaría de Estado de Telecomunicaciones y para la Sociedad de la Información (SETSI) dependiente del Ministerio de Industria Turismo y Comercio, a realizar en todas las Jefaturas Provinciales en la misma fecha. Superado dicho examen y en poder del diploma de operador correspondiente, Fig. 34, página 37, podremos solicitar la licencia que lleva implícito el distintivo oficial de llamada "EA, EB, EC" Fig. 35, página 40, no siendo necesario la instalación de antenas ni presentar memoria para obtener el distintivo de llamada. Si se desea instalar antenas en el exterior del edificio (solicitud tipo 6) se presentará la memoria descriptiva completa a realizar por un instalador oficial reconocido que certificará su idoneidad. En dicho caso, también hay que presentar un certificado del seguro de antenas. "El EXAMEN" Prueba primera: Aptitud suficiente sobre dominio de **electricidad y radioelectricidad** en el manejo de estaciones de aficionado (páginas 6-19), y Prueba segunda: Aptitud suficiente sobre dominio de la **normativa reglamentaria** en el manejo de estaciones de aficionado (páginas 20-30). El examen tipo TEST se compone de treinta preguntas de la prueba primera y treinta preguntas de la prueba segunda, total sesenta preguntas. Se obtiene la calificación de APTO con el 50% de aciertos en cada tema, o sea, con quince preguntas positivas respondidas en cada prueba el examen se tiene superado. Desde el 19/11/10, se puede solicitar realizar el examen individual por ordenador en cualquier Jefatura. El BOE nº 283, de 24 de noviembre de 2011, Resolución 14, sobre establecimiento para realizar los exámenes, no publica las dos convocatorias de siembre (mayo y octubre) por cuanto han quedado eliminadas. Para ser radioaficionado solo en tramitaciones hemos invertido un coste en el 2010 (pago una sola vez) de 228,60 euros, cifra que sin duda se verá considerablemente alterada si necesitamos los servicios del instalador, compra de antenas, equipos y otros accesorios. Esta edición son derechos reservados propiedad de su autor. No se permite la reproducción total ni parcial, aunque si puede ser difundida con fines no lucrativos. Tiene dos formatos: papel encuadernado y PDF para mayor distribución gratuita. Su temática versa sobre temas "técnicos y teóricos" enfocados a superar el examen de radioaficionado y ofrecer algunos consejos prácticos con el menor coste económico posible y respetando la libertad asociativa con garantías de éxito. Se recogen más de 950 preguntas y respuestas de la primera y segunda prueba, 80 gráficos, esquemas, fotos y documentos reales de examen desde los años 2007 a 2010. Si te interesa recibir la edición encuadernada, o el libro de registros de QSO dirígete: ea5cb@live.com conlleva un mínimo coste por el encuadernado y envío postal. Si por el contrario deseas obtenerlos "GRATIS" para imprimirlos y encuadernarlos tu mismo lo tienes que solicitar al club; anualmente, habrá una actualización general del libro. Una forma de colaborar es comunicar los errores advertidos y/o sugerir nuevos temas para su inclusión en las actualizaciones anuales.

ABREVIATURAS MÁS COMUNES

SETSI	Secretaría de Estado de Telecomunicaciones y para la Sociedad de la Información
DGTel.	Dirección General de Telecomunicaciones.
UIT	Unión Internacional de las Telecomunicaciones.
JPIT	Jefatura Provincial de Inspección Telecomunicaciones.
IARU	Internacional Amateur Radio Unión.
CEPT	Conferencia Europea de Administraciones de Correos y Telégrafos.
URE	Unión de Radioaficionados Españoles.
ARRL	Asociación Nacional de Radioaficionados de América.

LEYENDA INTERPRETATIVA ESTUDIO PÁGINAS: 6/30

P	Pregunta que se formula.
R	Respuesta valida.

ASIGNACIÓN PREFIJOS USO TEMPORAL

ED – EE – EF.	Para usos temporales no especialmente significativos, nacional o autonómicos.
EG – EH.	Para eventos de carácter regional, autonómico y local.
AM – AN.	Para eventos especiales de relevancia nacional.
AO.	Para los eventos especiales de relevancia internacional.

RADIO CLUB UTIEL

AUTOR EA5CB

Todos los derechos reservados

Edición: 2ª 2011.- Actualización 3.05 MARZO 2012.



No se permite su difusión ni publicación en ningún otro sitio de origen publicitario que no sea la página web del radio club Utiel. Tampoco el autor lo cede a nadie con carácter de propiedad, ni se permite pasarlo de unos a otros. Informa de nuestro sitio web.

INFORMACIÓN ADICIONAL DE INTERÉS

Ni el autor, ni tampoco el RC.UTIEL asumen ninguna responsabilidad por daños que se ocasionen a equipos, personas o perjuicios a terceros. El montaje del conjunto "RADIANTE" se efectuará por un instalador autorizado en telecomunicaciones, previa autorización de la Jefatura Provincial de Inspección correspondiente, y, su funcionamiento, cumplirá estrictamente en todo momento el vigente R.E.A. Prestar especial atención a posibles líneas de alta tensión y tendidos eléctricos que transcurran por la zona donde se van a instalar las antenas. En comunidades de propiedad horizontal y residencial adoptar los acuerdos establecidos previa comunicación al presidente según formulario pág. 36. Aquí una sentencia sobre radioaficionado electrocutado cuando instalaba sus antenas, casos como este no pueden repetirse.

www.raco.cat/index.php/InDret/article/viewFile/82552/107398

Si al solicitar la Autorización Administrativa has cumplido 65 años de edad no se abona tasa de tramitación, ni remitir más documentación que la solicitud correspondiente de examen o transformación. Si aún no se tienen cumplidos pero eres beneficiario de una pensión pública o tienes reconocido un grado de minusvalía igual o superior al 33% no se abonan tasas pero adjuntar fotocopia compulsada que acredite tal situación. Orden ITC/1791/2006, de 5 de junio, BOE 09/06/2007.

Síguenos a través de nuestro **FORO** y en **FACEBOOK**:

<http://server3.foros.net/UTIEL.htm>

La presente edición de EXAMEN.PDF como del libro de REGISTROS actualizado a formatos "registros.doc y registros.xls" son **GRATUITOS** y se pueden descargar desde www.ea5rca.com Su autor no las facilita a nadie con carácter de propiedad, (solo como introducción y ayuda). No se permite que se cedan a terceros, y tampoco que se publiquen en ningún otro medio publicitario sin el permiso escrito. Poseer alguno de los archivos descargados de dicha web, supone aceptación de ésta condición, como de sus normas de privacidad.

<http://www.ea5rca.com/privacidad.htm>

RADIO CLUB UTIEL



ÍNDICE:

INTRODUCCIÓN Procedimientos del examen	1
Nota del autor	2
Índice, Código Q, Código Icao, otras abreviaturas y Distritos españoles	3 - 4
PRUEBA PRIMERA “ELECTRICIDAD Y RADIOELECTRICIDAD”	
19 Preguntas y 19 respuestas validas de examen y gráficos	6
11 Preguntas y 11 respuestas validas de examen y gráficos	7
11 Preguntas y 11 respuestas validas de examen y gráficos	8
11 Preguntas y 11 respuestas validas de examen y gráficos	9
14 Preguntas y 14 respuestas validas de examen y gráficos	10
15 Preguntas y 15 respuestas validas de examen y gráficos	11
19 Preguntas y 19 respuestas validas de examen y gráficos	12
16 Preguntas y 16 respuestas validas de examen y gráficos	13
16 Preguntas y 16 respuestas validas de examen y gráficos	14
11 Preguntas y 11 respuestas validas de examen y gráficos	15
16 Preguntas y 16 respuestas validas de examen y gráficos	16
17 Preguntas y 17 respuestas validas de examen y gráficos	17
22 Preguntas y 22 respuestas validas de examen	18
16 Preguntas y 16 respuestas validas de examen (Son 213 preguntas y 213 respuestas)	19
PRUEBA SEGUNDA “REGLAMENTACIÓN”	
19 Preguntas y 19 respuestas validas de examen	20
21 Preguntas y 21 respuestas validas de examen	21
14 Preguntas y 14 respuestas validas de examen	22
18 Preguntas y 18 respuestas validas de examen	23
20 Preguntas y 20 respuestas validas de examen	24
16 Preguntas y 16 respuestas validas de examen	25
19 Preguntas y 19 respuestas validas de examen	26
19 Preguntas y 19 respuestas validas de examen	27
17 Preguntas y 17 respuestas validas de examen	28
22 Preguntas y 22 respuestas validas de examen	29
21 Preguntas y 21 respuestas validas de examen (Son 205 preguntas y 205 respuestas)	30
EJERCICIOS DE EXAMEN	
35 Preguntas en blanco con 4 alternativas	31, 32, 33, 34
OTRA INFORMACIÓN DE INTERÉS GENERAL	
Modelo de la hoja de examen a cumplimentar por la persona que realiza las pruebas	35
Descarga de formularios de solicitud del examen, (puedes solicitar examen individual por ordenador)	36
Diploma de Operador y formularios a presentar como solicitud de examen	37
Formas de presentar la solicitud de examen (por correo o Internet)	38
Calendario anual 2011 y 2012	39
Formato de la Autorización de Radioaficionado	40
Dirección postal de las 52 Jefaturas Provinciales de Inspección	41 42
Elegir mi equipo de radioaficionado	43
Técnica básica, mi primera antena V-UHF, HF el balun y el acoplador	44
Ejemplo de una memoria descriptiva de radioaficionado	45
Descripción de sistema radiante y la QSL (papel o electrónica)	46
Seguro de antenas y los diplomas	47
Apuntes en blanco para el usuario	48 - 49
50	

RADIO CLUB UTIEL

Métodos para designar las clases de emisión:

La designación de la clase de emisión tiene TRES signos (letra-número-letra).

Primera letra:

- La pregunta menciona DOBLE BANDA LATERAL la 1 letra es A; la pregunta menciona BANDA LATERAL ÚNICA. La 1, letra es J salvo con portadora completa que es H, y con portadora reducida R. La pregunta menciona MODULACIÓN DE FRECUENCIA: la primera letra es F, la pregunta menciona BANDA LATERAL RESIDUAL, la primera letra es C.
- **Número:** La emisión es sin subportadora moduladora, el número es 1, la emisión es con subportadora moduladora; el número es 2, la emisión es un solo canal con información analógica 3.
- **Segunda letra:** Telegrafía para recepción acústica (no incluido en examen) la 2, letra es A. telegrafía para recepción automática, la 2, letra es B, facsimil la 2 letra es C, transmisión de datos, teledada, telemando, la 2, letra es D, telefonía, la 2, letra es E.

Manejando estas reglas no es preciso nada más.

A continuación se exponen las siguientes cuestiones:

- Código de deletreo.
- Código Q.
- Código RST
- Alfabeto Morse (no exigible en el examen).
- Abreviaturas y diversos signos utilizados por radioaficionados.

CÓDIGO DE DELETREO NUMÉRICO

0	Zero	5	Five
1	One	6	Six
2	Two	7	Seven
3	Three	8	Eight
4	Four	9	Nine

Código: ICAO

Letra a transmitir:	Pronunciación
A	ALFA
B	BRAVO
C	CHARLIE
D	DELTA
E	ECHO
F	FOXTROT
G	GOLF
H	HOTEL
I	INDIA
J	YULIETT
K	KILO
L	LIMA
M	MIKE
N	NOVEMBER

O	OSCAR	P	PAPA
Q	QUEBEC	R	ROMEO
S	SIERRA	T	TANGO
U	UNIFORM	V	VICTOR
W	WISKI	X	EXRAY
Y	YANQUIE	Z	ZULU

CÓDIGO "Q"

Se dan a continuación una cantidad de señales Q cuyo significado es necesario expresar con frecuencia, brevedad y claridad en el desarrollo del tráfico entre aficionados. La siguiente tabla de códigos es necesario conocerse muy bien, memorizarlos y dominarlos debido a que en la prueba segunda, Reglamentación, se plantean preguntas en relación al siguiente código, como también el código de deletreo de números, letras y su pronunciación.

QRA	¿Cuál es el nombre de su estación?
QRB	¿A qué distancia está usted de mi estación?
QRG	¿Quiere decirme cual es mi frecuencia exacta o la de ...?. Su frecuencia exacta o la de..., es ...KHz.
QRH	¿Varía mi frecuencia?. Su frecuencia si varía.
QRI	¿Como es el tono de mi transmisión?. El tono de su transmisión es 1 bueno, 2 variable, 3 malo.
QRJ	¿Está usted recibíendome mal?. ¿Son mis señales débiles?. No puedo recibirlo. Sus señales son demasiado débiles.
QRK	¿Cuál es la inteligibilidad de mis señales?. 1 mala, 2 pobre, 3 regular, 4 buena, 5 excelente.
QRL	¿Está usted ocupado? Si estoy ocupado. Haga el favor de no interferir.
QRM	¿Está usted interferido?. Si estoy interferido, 1 nada, 2 apenas, 3 moderadamente, 4 severamente, 5 extremadamente.
QRN	¿Le molestan los atmosféricos?. Sí, 1 nada, 2 apenas, 3 moderadamente, 4 severamente, 5 extremadamente.
QRO	¿Debo aumentar mi potencia?. Sí, aumente la potencia en ... vatios.
QRP	¿Debo disminuir mi potencia?. Disminuya la potencia en ... vatios.
QRQ	¿Debo transmitir más rápido?. Transmita más rápido.
QRS	¿Debo transmitir más lento?. Trasmita más lento.
QRT	¿Debo dejar de transmitir?. Deje de transmitir.
QRU	¿Tiene algo para mi?. No tengo nada para usted.
QRV	¿Está usted listo?. Estoy listo.
QRW	¿Debo decir a: ..., que usted lo está llamando en ...KHz. Sírvase informar que lo estoy llamando.
QRX	¿Cuándo me llamará de nuevo?. Le llamará a las ..., en ...KHz.
QRY	¿Cuál es mi turno? Su turno es nº ...

RADIO CLUB UTIEL

QRZ	¿Quién me llama?. Usted está siendo llamado.
QSA	¿Cual es la intensidad de mis señales?. 1 apenas perceptible, 2 débiles, 3 bastante buena, 4 buena, 5 muy buena.
QSB	¿Mi señal tiene fading?. Su señal tiene fading.
QSD	¿Es mi manipulación defectuosa?.
QSG	¿Debo transmitir mensajes a la vez?.
QSK	¿Puede escucharme entre sus señales?. Y si es así, puedo interrumpir su transmisión?. Puedo escucharlo interrumpa mi trasmisión.
QSL	¿Puede usted acusar recibo?. Acuso recibo.
QSM	¿Debo repetir el mensaje que le he transmitido o algún mensaje anterior?. Repita el último mensaje.
QSN	¿Me ha escuchado?. Lo escuché a usted.
QSO	¿Puede usted comunicarse con...?.
QSP	¿Quiere retransmitir a ...?. Retransmitiré a ...
QSU	¿Debo trasmitir o responder en esa frecuencia. Trasmita o responda en ...KHz.
QSV	¿Debo transmitir una serie de Vs en esta frecuencia, o en ...KHz. Trasmita en esta frecuencia.
QSW	¿Quiere usted transmitir en esta frecuencia?. Voy a transmitir en esta frecuencia.
QSX	¿Quiere escuchar a: ..., en ...Kc, estoy escuchando a:... en ...KHz.
QSY	¿Debo pasar a transmitir en otra frecuencia?.
QSZ	¿Debo trasmitir cada palabra o grupo de palabras más de una vez. Repita cada palabra dos veces.
QTA	¿Debo cancelar el mensaje número ..., como si no se hubiera trasmitido?.
QTB	¿Está de acuerdo con mi cuenta de palabras?. No estoy de acuerdo. Repetiré la primera letra o dígito de cada palabra o grupo.
QTC	¿Tengo mensajes para usted por trasmitirle?. Desea recibirlos....
QTH	¿Cuál es su ubicación?.
QTR	¿Cuál es la hora exacta?.
QUA	¿Tiene usted novedades de:...?.

3. Inteligible con bastante dificultad.
4. Inteligible prácticamente sin dificultad.
5. Perfectamente inteligible.

INTENSIDAD DE LAS SEÑALES:

1. Señales apenas perceptibles.
2. Señales muy débiles.
3. Señales débiles.
4. Señales pasables.
5. Señales bastantes buenas.
6. Señales buenas.
7. Señales moderadamente fuertes.
8. Señales fuertes.
9. Señales extremadamente fuertes.

TONO

1. Nota muy ronca y chirrante.
2. Nota de c.a. muy grave.
3. Nota de c.a. de tono grave.
4. Nota de c.a. de tono grave suave.
5. Nota de modulación musical.
6. Nota modulación algo silbante.
7. Nota casi de c.c. con algo de zumbido.
8. Nota bueno de c.c. con poco zumbido.
9. Nota de c.c. pura.

Si la nota tiene características de control a cristal se agregará X luego del número que le corresponda en la clasificación. Cuando hay chirridos se puede agregar la letra C para indicarlo. De la misma forma se agrega K cuando se trata de un "clic" Este sistema de abreviaturas se usa tanto para o.c. como en telegrafía, eliminando la información de tono cuando se trata de esta última.

DISTRITOS ESPAÑOLES:

EA5RCA [distintivo de llamada]

Prefijos: **EA – EB – EC** Distritos: **0-1-2-3-4-5-6-7-8-9** Sufijo: **RCA**
El distrito **0** se reserva para actos y visitas de Su Majestad el Rey.

OTRAS ABREVIATURAS

A título informativo y entendiendo que no suelen ser objeto de examen, incluimos otras señales y códigos muy usados por el servicio de radioaficionados.

CQ Llamada general.
SSB . . . Banda lateral única.
LSB . . . Banda lateral inferior.
USB . . . Banda lateral superior.
DX Contacto de larga distancia.
X Persona cercana al operador.
CW Código Morse.

SISTEMA **R-S-T** (inteligibilidad).

1. Ininteligible.
2. Muy poco inteligible.

Distrito:	Provincias de:
1	A Coruña, Lugo, Orense, Pontevedra León Asturias, Cantabria, Palencia Zamora, Ávila Burgos, La Rioja, Soria Segovia, Salamanca Valladolid.
2	Vizcaya, Guipúzcoa, Álava, Navarra Huesca Zaragoza, Teruel.
3	Barcelona, Tarragona, Lérida, Gerona.
4	Madrid, Guadalajara, Cáceres, Ciudad Real Toledo, Cuenca, Badajoz.
5	Valencia, Alicante, Castellón, Albacete Murcia.
6	Provincias de Islas Baleares.
7	Córdoba, Huelva, Sevilla, Jaén, Málaga Granada, Cádiz, Almería.
8	Provincias de Sta. C. Tenerife y Gran Canarias.
9	Provincias de Ceuta y Melilla.

RADIO CLUB UTIEL

PREGUNTAS Y RESPUESTAS DE ELECTRICIDAD Y RADIOELECTRICIDAD

P Si aumenta la temperatura en un conductor:
R Aumenta su resistencia eléctrica.

P La unidad de medida de intensidad eléctrica es:
R Amperio.

P El riesgo de producir interferencias al aumentar la potencia de transmisión, es:
R Mayor.

P La velocidad de propagación de las ondas electromagnéticas en el vacío es:
R Constante.

P El control automático de ganancia CAG en un receptor tiene como objetivo:
R Mantener constante la amplitud de la señal de salida.

P Un Kiloohmio equivale a:
R Mil ohmios.

P El valor de la tolerancia de una resistencia viene indicada por la:
R Cuarta línea de color.

P En un transformador eléctrico ¿qué se conoce como “relación de transformación”?
R La relación entre el número de espiras del primario y el número de espiras del secundario.

P ¿Cuál es la “condición de resonancia” para un circuito resonante?
R Que las impedancias “capacitivas e inductivas” se igualen.

P La característica de un filtro denominada como “frecuencia de corte” es:
R La frecuencia que delimita la banda de paso o no paso por el filtro.

P Una batería eléctrica es un dispositivo que convierte:
R Energía química en energía eléctrica.

P El siguiente esquema eléctrico corresponde a:

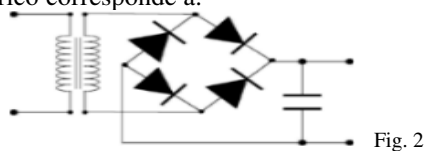

R Una fuente de alimentación.

P Una resistencia en SHUNT se puede utilizar para:
R Proteger aparatos de medida.

P En el esquema de un receptor, ¿Qué circuito incluiría en el cuadro con interrogantes al objeto de rechazar la frecuencia imagen?:

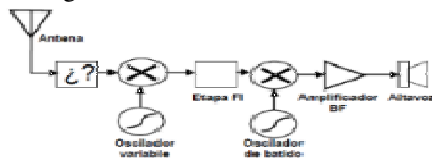

R Un filtro.

P La relación señal/ruido en un receptor:
R Es una característica del equipo indicativa de la calidad de este, se expresa en decibelios (dB)

P Referido al parámetro “ROE” de una estación trasmisora, señale la opción que es correcta:
R Es un indicador del grado de adaptación de impedancias entre el trasmisor y la antena.

P Las capas ionizadas de la atmósfera se denominan:
R D, E, F1 y F2.

P Los llamados “detectores de envolvente” tienen la particularidad de:
R No requerir en el receptor la sincronización con el trasmisor, por ser asíncronos.

P Decimos que hay sobremodulación, cuando:
R El índice modulador es superior al 100%.

RADIO CLUB UTIEL

PRUEBA PRIMERA | ELECTRICIDAD Y RADIOELECTRICIDAD

P Hay alguna limitación para las radiaciones espurias en el servicio de aficionados en banda HF
R Sí, 40 dB por debajo de la potencia media, dentro de la anchura de banda necesaria sin superar el valor de 50 mW.

P En el siguiente esquema de un transmisor de banda lateral única, ¿qué circuito incluiría en el cuadro con interrogantes al objeto de evitar la generación de interferencias.

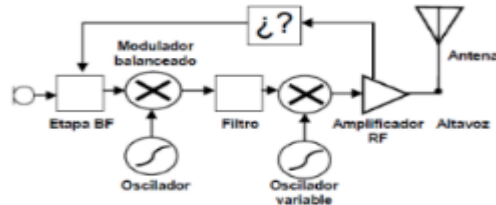

Fig. 4.

R Control automático de nivel a ALC.

P El diagrama de radiación de la figura, corresponde a una antena de tipo:

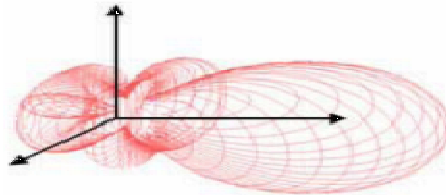

Fig. 5.

R Directiva.

P En el siguiente esquema, el transmisor, la línea de alimentación y la antena tienen la misma impedancia a la frecuencia de trabajo, por lo que el vatímetro indicará que:

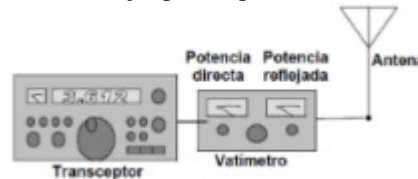

Fig. 6.

R La potencia reflejada es cero. O bien la potencia directa es superior a la potencia reflejada.

P El máximo de radiación del diagrama de una antena vertical se produce:

R En el plano horizontal.

P En que bandas de frecuencia predomina el modo de propagación por onda ionosférica:

R HF.

P Las resistencias conectadas:

R En serie, la resistencia total siempre es mayor que cualquiera de ellas.

P El siguiente circuito conectado entre el transmisor y la antena se utiliza como:

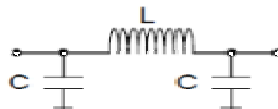

Fig. 7.

R Acoplador de antena.

P En el siguiente diagrama de radiación de una antena, la diferencia en decibelios entre los puntos 1 y 2, se denominan:

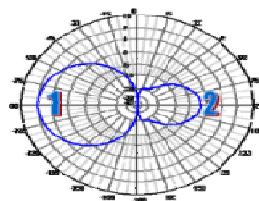

Fig. 8.

R Relación delante-atrás.

P Para medir la potencia de una señal eléctrica, se emplea un:

R Vatímetro.

P En un sistema de radiocomunicación, el llamado “ruido blanco”:

R Es independiente de la frecuencia.

RADIO CLUB UTIEL

PRUEBA PRIMERA | ELECTRICIDAD Y RADIOELECTRICIDAD

P El periodo de una corriente alterna es:
R El tiempo que transcurre entre dos valores máximos consecutivos.

P Los sintetizadores digitales de señal (DDS) se emplean como:
R Osciladores variables de precisión.

P Señale la conexión correcta entre los chasis metálicos de los equipos:

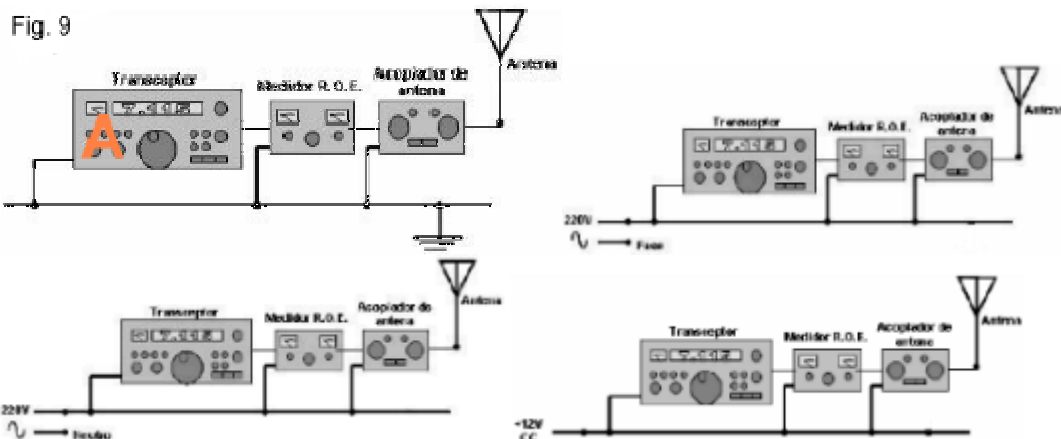

R La disposición correcta de unión entre los distintos equipos es A. Fig. 9.

P Para evitar que un campo electromagnético externo interfiera al circuito electrónico de la figura se puede apantallar en una caja:

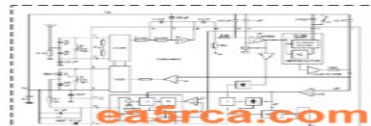

R Metálica, eléctricamente estanca y con conexión a tierra.

P La oposición que presenta una bobina de inductancia L al paso de una corriente alterna se llama reactancia inductiva, y:

R Si la frecuencia es 0, su valor es 0.

P ¿Qué expresión es la correcta para indicar la “Capacidad resultante” C en el siguiente circuito?

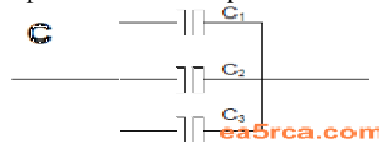

R - $C = C1 + C2 + C3$.

P Los sintetizadores digitales de señal (DDS) se emplean como:
R Osciladores variables de precisión.

P La velocidad de propagación de las ondas electromagnéticas:
R Es constante en un determinado medio.

P En una emisión de banda lateral única (SSB):
R Se tiene una sola banda lateral sin portadora.

P En los equipos de radioaficionado, el modo de modulación conocido como NBFM (Banda estrecha de frecuencia modulada) ¿qué excursión de frecuencia máxima permite?:

R 12 kHz.

P En el siguiente esquema de un receptor, qué circuito incluiría en el bloque con interrogantes al objeto de rechazar la frecuencia imagen:

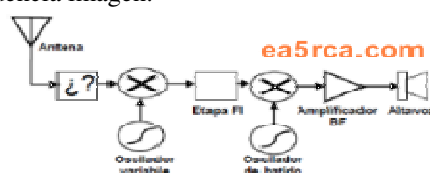

R Un filtro.

RADIO CLUB UTIEL

PRUEBA PRIMERA | ELECTRICIDAD Y RADIOELECTRICIDAD

P El esquema de un transmisor básico para banda lateral única se corresponde con la figura:

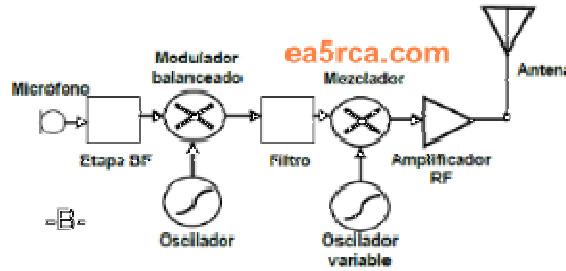

Fig. 13.

R Disposición representada.

P La característica de un receptor conocida como “CAG” significa:

R Control Automático de ganancia.

P ¿Qué clase de amplificador reproduce la señal de entrada con la mínima distorsión?:

R Clase A.

P La variación momentánea de la intensidad de campo recibida se conoce como:

R Desvanecimiento o Fading.

P La ganancia de una antena de 40 dB equivalen a una relación de:

R 10.000

P La “relación de transformación” de un transformador de tensión depende de:

R El número de espiras del primario y del secundario.

P La región angular entre las dos líneas gruesas del diagrama de radiación de una antena, se denomina

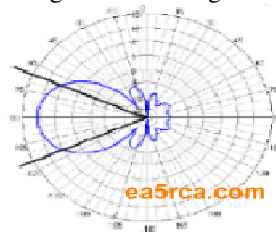

Fig. 14.

R Ancho de haz de radiación.

P La forma más común de propagación en VHF y UHF es por:

R Onda directa.

P Qué circuito, dentro del cuadro discontinuo, se emplea para conectar un cable coaxial a un dipolo:

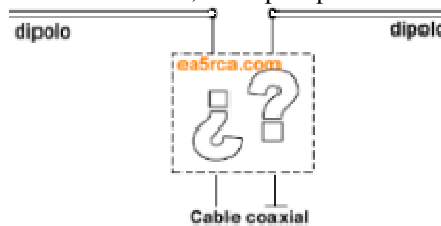

Fig. 15.

R Balun.

P En que bandas de frecuencia predomina el modo de propagación por onda de superficie:

R MF.

P Si en el vatímetro de la figura conectado entre un transmisor y una antena, se observa la siguiente lectura de potencia directa y reflejada, se puede afirmar que:



Fig. 16.

R El transmisor no está adaptado a la antena.

RADIO CLUB UTIEL

PRUEBA PRIMERA | ELECTRICIDAD Y RADIOELECTRICIDAD

P Para determinar la desadaptación de impedancias entre el transmisor y la antena se usa:
R Un medidor de ROE

P La aplicación más importante del osciloscopio consiste en:
R La representación gráfica de las formas de onda.

P Las interferencias son más frecuentes empleando:
R Amplificadores lineales de potencia.

P Las emisiones situadas fuera de la banda necesaria están consideradas por:
R El conjunto de emisiones no esenciales y las emisiones fuera de banda.

P ¿Qué se entiende por “Procesador Digital de Señal” (DSP)?
R Es un sistema con Hardware y Software optimizados para aplicaciones que requieran un procesamiento digital de la señal a muy alta velocidad.

P Un termistor PTC es aquél que:
R Su valor aumenta con la temperatura.

P ¿Qué es el denominado “Squelch” de un equipo?.
R Un circuito para suprimir la salida de sonido de un receptor cuando la señal de entrada a este no supera un determinado nivel.

P El siguiente esquema se puede emplear como receptor de:

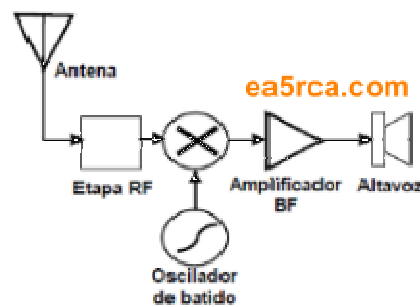

Fig. 17.

R SSB y CW.

P Una batería almacena energía eléctrica mediante un proceso:
R Químico.

P De la batería de un portátil, donde figure la siguiente inscripción DC 7.4 v – 1500 mAh, se puede afirmar que podrá proporcionar:

R 7,4 voltios y 1,5 amperios durante una hora.

P El amperímetro se debe conectar:
R En serie.

P El valor de la resistencia total resultante de asociar varias resistencias en serie:
R Es mayor que el valor de cualquiera de las resistencias.

P Unidades eléctricas:
R Un culombio es igual al producto de un amperio por segundo.

P El siguiente circuito eléctrico podrá emplearse:

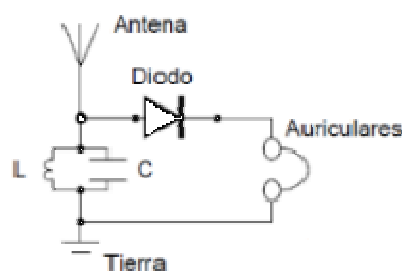

Fig. 18.

R Como receptor de AM a la frecuencia de resonancia del circuito LC.

RADIO CLUB UTIEL

PRUEBA PRIMERA | ELECTRICIDAD Y RADIOELECTRICIDAD

P El factor de calidad “Q” de un circuito resonante es:
R La relación que existe entre la frecuencia de resonancia de ese circuito y su ancho de banda.

P En el siguiente esquema eléctrico el diodo está actuando como:

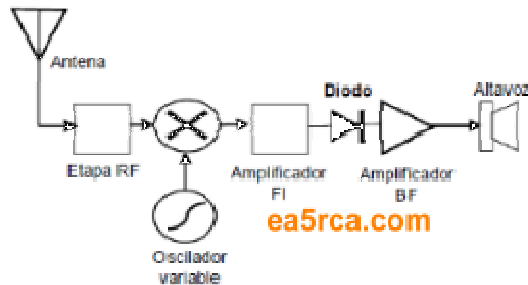

Fig. 19.

R Detector de envolvente.

P Señale la conexión correcta entre equipos:

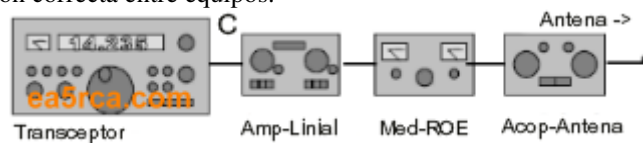

Fig. 20.

R Transceptor, amplificador lineal, medidor de ROE, acoplador de antenas.

P En un receptor se denomina selectividad a:

R La capacidad de separar dos señales muy próximas en frecuencia.

P Un transmisor modulador de frecuencia FM la desviación máxima de frecuencia es 25 kHz y la frecuencia moduladora es de 10 kHz. ¿Cuál es el valor del “índice de modulación” del equipo?:

R 2,5

P ¿Cuál es la impedancia de salida típica en los transmisores de radioaficionado?:

R 50 ohmios.

P ¿Qué símbolo va asociado a la modulación de frecuencia en fonía?:

R F3E.

P El mezclador de un emisor, combina dos frecuencias f_1 y f_2 , de tal manera que a su salida se encuentra, entre otras la frecuencia:

R $f_1 + f_2$.

P Un dipolo de media onda, para la banda de 40 metros, debe tener una longitud aproximada de:

R 20 m.

P En un transformador con relación 2:1 se puede afirmar que:

R Uno de los devanados tiene el doble número de espiras que el otro.

P Una antena dipolo con trampas:

R Permite obtener resonancia en varias frecuencias.

P Para el desvanecimiento o fading, es correcto afirmar que:

R La intensidad de una señal emitida sufre variaciones en un periodo de tiempo pudiendo llegar a no detectarse en el receptor.

P Los transmisores de radiofrecuencia producen una emisión de energía denominada:

R Radiación electromagnética.

P Qué falta en el siguiente diagrama de bloques para que actúe como un receptor de FM:

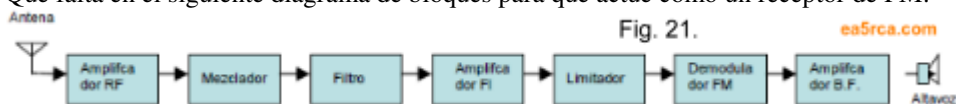

Fig. 21.

R Un oscilador.

P Qué bandas de frecuencia son más idóneas para la comunicación mediante “rebote lunar”:

R VHF y superiores.

RADIO CLUB UTIEL

PRUEBA PRIMERA | ELECTRICIDAD Y RADIOELECTRICIDAD

P ¿Cuál de los siguientes conceptos puede ser motivo de generación de interferencias?:

R La intermodulación.

P Un polímetro, también denominado multímetro o tester, no sirve para medir:

R La impedancia de la antena.

P El medidor comúnmente denominado “s-meter” indica:

R La intensidad de la señal de entrada del receptor.

P Si en el siguiente esquema el conjunto **L-C** resuena a la frecuencia del transmisor, se puede afirmar que la potencia medida por el vatímetro será:

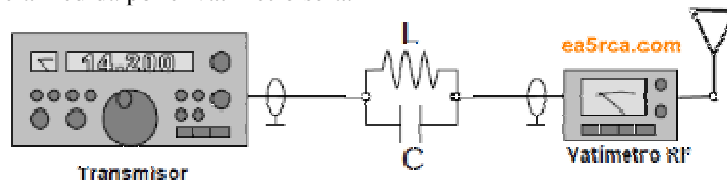

Fig. 22.

R Mínima.

P Los transistores bipolares son dispositivos que:

R Tienen tres terminales.

P Que magnitud se expresa en unidades “dBw”:

R Potencia.

P Si al emitir en la banda de 2 metros se tiene conocimiento de que se producen interferencias al Servicio Móvil Aeronáutico, deberá:

R Dejar de emitir.

P Como medida de protección y seguridad toda estación radioeléctrica debe disponer de:

R Un interruptor general de suministro eléctrico.

P Para que una antena que resuena en 29.900 kHz resuene en 28.500 kHz, deberemos:

R Alargarla.

P La radiodifusión sonora con modulación de frecuencia FM ¿qué banda de frecuencia utiliza?:

R La VHF.

P Cuando una instalación de radioaficionado afecta o interfiere a una ICT (Infraestructura Común de Telecomunicaciones):

R Se tiene que dejar de emitir, al menos temporalmente.

P El producto de 13 voltios por 1 amperio son:

R 13 vatios.

P En la conexión de resistencias en un circuito:

R El valor de la conexión de 2 resistencias en paralelo da un valor resultante menor que cualquiera de ellas.

P Una antena en transmisión, ¿se puede tocar con las manos?:

R No se debe tocar una antena en transmisión.

P Un enlace radioeléctrico entre España y Nueva Zelanda podría emplear:

R Una frecuencia de la banda **HF** por debajo de la frecuencia crítica.

P En un circuito eléctrico de corriente continua:

R La intensidad está en razón directa a la tensión.

P Cuando se expresa una cantidad en dBm, ¿a qué magnitud se refiere?:

R A la potencia eléctrica.

P La etapa de FI en un receptor debe estar conectada:

R A la salida del mezclador.

P El detector de señal puede ser asíncronos o síncronos. A los primeros también se les conoce como:

R De envolvente.

RADIO CLUB UTIEL

PRUEBA PRIMERA | ELECTRICIDAD Y RADIOELECTRICIDAD

P Si queremos sintonizar una frecuencia de 7 MHz en un receptor que tiene una frecuencia intermedia de 9 MHz, ¿Cuál deberá ser la frecuencia del oscilador local?:

R 16 MHz.

P Indique cual de las siguientes respuestas es falsa:

- Un amplificador es lineal cuando la señal de salida es igual a la de entrada, pero amplificada.
- Los amplificadores pueden ser clase: A, B o C.
- La carga de un amplificador de potencia debe ser del valor especificado por el fabricante.

R La salida de un amplificador de potencia nunca va seguida de filtros para eliminar armónicos.

P Los equipos radioeléctricos deberán estar contenidos en cajas metálicas para:

R Limitar radiaciones indeseadas.

P En un amplificador de ganancia 20 dB con impedancia de entrada igual a la de salida, y una potencia de entre 0,2 vatios, ¿cuánto vale la potencia de salida?:

R 20 W.

P Que valor indica un medidor de ondas estacionarias, en el caso de un acoplamiento óptimo entre un transmisor y una antena:

R Uno.

P En un receptor, la capacidad de mantener la frecuencia sintonizada se denomina:

R Estabilidad.

P Un elevado nivel de intensidad de campo eléctrico puede producir:

R Desensibilizar o bloqueo de los diferentes equipos eléctricos que se ubican en las inmediaciones.

P Que se entiende por “amplitud” de una señal sinusoidal:

R Es la diferencia entre el valor máximo y el valor medio de la señal.

P Se conoce con el nombre genérico de “diodo” a:

R Un dispositivo que permite el paso de la corriente eléctrica en un único sentido.

P Señale el circuito eléctrico equivalente de una antena en resonancia:

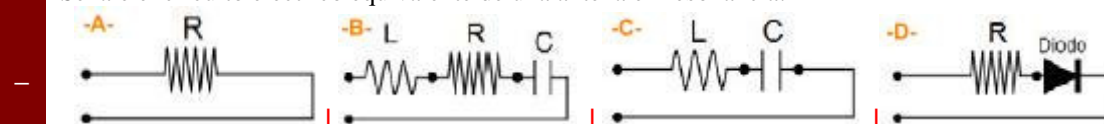

R A. Fig. 23.

P Un transistor bipolar está compuesto por:

R Emisor, base y colector.

P Para medir la potencia disipada en la resistencia del circuito de la figura, se deben seleccionar:

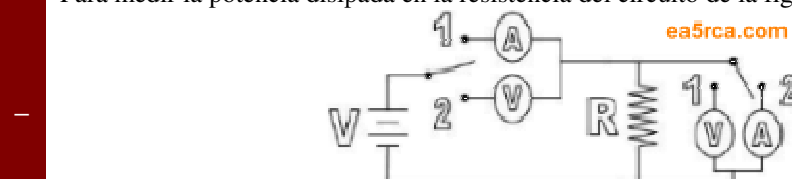

Fig. 24.

R Los conmutadores en la posición 1. Uno.

P Que es un “resonador de cuarzo”

R Un dispositivo capaz de presentar un efecto de resonancia basado en una propiedad piezoeléctrica.

P Según las leyes básicas de la electricidad, cual de las siguientes fórmulas es incorrecta:

- a) $E=IR$ | b) $P=E2R$ | c) $P=I2R$ | d) $P=EI$.

R La B.

P Una instalación radioeléctrica con desadaptación de impedancias entre el transmisor y la antena podría producir:

R Interferencias.

P Para tratar de minimizar la producción de interferencias con una estación de radioaficionado, debe procurarse:

R Tener una ROE baja.

RADIO CLUB UTIEL

PRUEBA PRIMERA | ELECTRICIDAD Y RADIOELECTRICIDAD

P En una antena dipolo con trampas multibanda, las trampas están formadas por:

—



Fig. 25.

R Circuitos resonantes.

P Cual de las siguientes afirmaciones es cierta:

—

a) Un voltio se mide en ciclos por segundo. | b) Un voltio es la diferencia de potencial que se origina entre los extremos de una resistencia de un ohmio al circular por ella una intensidad de corriente de un amperio. | c) Un voltio es una unidad de intensidad de campo eléctrico. | d) Un voltio no se puede medir nunca,

R La respuesta acertada es B.

P El periodo de una onda sinusoidal:

R Es el tiempo que transcurre entre dos mínimos consecutivos.

P La unidad dBm corresponde a la magnitud:

R Potencia.

P Un transformador está formado por al menos:

R Dos bobinas acopladas.

P Para evitar que un transceptor introduzca señales de radiofrecuencia en la red de suministro eléctrico, se emplea:

R Filtro de línea de desacoplo.

P Que potencia se disipará en una resistencia de 30 ohmios por la que circula una corriente eléctrica de 2 amperios:

R 120 vatios.

P La transferencia máxima de potencia entre dos circuitos se dará cuando:

R Exista adaptación de las impedancias.

P La siguiente grafica de espectro a la salida de un transmisor corresponde a una señal con modulación de:

—

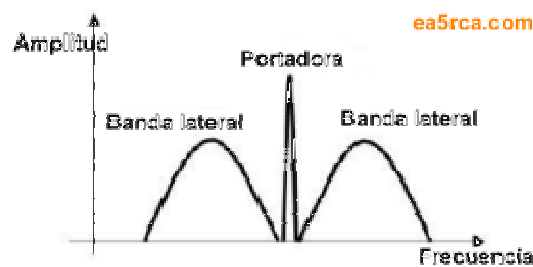

Fig. 26.

R Amplitud.

P Para que se ponen circuitos de filtrado en las salidas de las fuentes de alimentación:

R Para reducir el rizado de la señal de salida y obtener un valor más constante de esta.

P Modulación de señales radioeléctricas:

R La modulación AM hace variar la amplitud de la portadora.

P Cuando se conectan condensadores en paralelo, la capacidad resultante del conjunto es:

R La suma de las capacidades individuales.

P La sensibilidad de un receptor se define como:

R La capacidad que tiene de captar señales débiles y amplificarlas.

P El mando NB de un transceptor sirve para:

R Suprimir ruidos impulsivos.

P Los transmisores de VHF en radioafición se utilizan normalmente:

R Para distancias cortas.

P Se conoce como "frecuencia de corte" de una guía de onda a:

R La frecuencia por debajo de la cual no es posible la transmisión en la guía de onda.

RADIO CLUB UTIEL

PRUEBA PRIMERA | ELECTRICIDAD Y RADIOELECTRICIDAD

P Dados dos receptores: A y B, con las siguientes curvas de respuesta en amplitud para cada uno de ellos, a una frecuencia Intermedia de 455 kHz, se puede afirmar que:

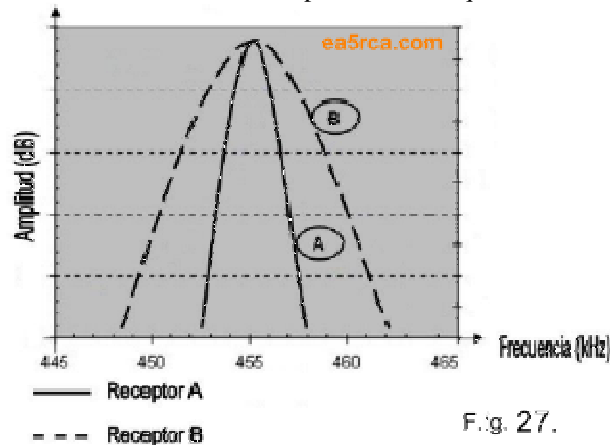

R El receptor A es más selectivo que el receptor B.

P Si a la entrada de un mezclador se aplican las frecuencias 14 MHz y 4 MHz, indique qué frecuencia dará a la salida:

R 10 MHz.

P A que se le conoce como “dipolo con trampas”:

R A una antena dipolo con circuitos resonantes instalados simétricamente, en cada rama y desde el centro, para su utilización en una banda de frecuencia más amplia.

P El siguiente diagrama de radiación corresponde a una antena tipo:

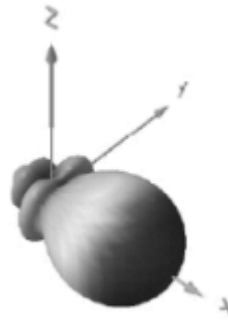

Fig. 28.

R Directiva.

P Indique que factores influyen en cualquier comunicación radioeléctrica:

a) La polarización de la señal radioeléctrica. | **b)** La potencia y la frecuencia de emisión. | **c)** La ubicación de las antenas transmisora y receptora. | **d)** Todas las anteriores.

R La D.

P Las antenas Yagui:

R Son directivas.

P La propagación radioeléctrica por onda de superficie:

R La señal radioeléctrica se propaga siguiendo la curva terrestre.

P Una señal radioeléctrica se puede caracterizar por su:

R Amplitud y frecuencia.

P Señale cual de las unidades de medida/magnitud siguientes es incorrecta:

a) Voltio: Diferencia de potencial. | **b)** Amperio: Corriente eléctrica. | **c)** Faradio: Cantidad de carga. | **D)** Hertzio: Frecuencia.

R C faradio: Cantidad de carga.

P El control automático de nivel conocido como ALC permite:

R Evitar emisiones interferentes alrededor de la frecuencia de trabajo.

P Las radiaciones espurias de los transmisores:

R Para frecuencias inferiores a 30 MHz se atenuarán al menos 40 dB.

RADIO CLUB UTIEL

PRUEBA PRIMERA | ELECTRICIDAD Y RADIOELECTRICIDAD

P En la siguiente grafica de la pantalla de un osciloscopio, se puede afirmar que:

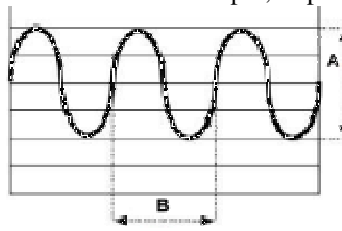

Fig. 29.

R A es la amplitud y B es el periodo de la señal.

P En relación con las baterías es correcto afirmar que:

R La tensión de un conjunto conectadas en serie es la suma de las tensiones de cada una de ellas.

P La velocidad de propagación de las ondas electromagnéticas en el vacío es de:

R 300.000 km/s.

P La ley de “Coulomb” dice que la fuerza entre dos cargas eléctricas es:

R Directamente proporcional al producto de las cargas.

P Una de las técnicas para tratar de eliminar interferencias es el filtrado. Si se utiliza un filtro pasobanda, ¿qué se consigue?:

R Atenuar las frecuencias superiores e inferiores al intervalo de la banda de paso.

P El ancho de banda ocupado es:

R El comprendido entre los límites superior e inferior de la señal modulada.

P Un condensador es un dispositivo que almacena:

R Carga eléctrica.

P En una resistencia de 1 kilo ohmio por la que pasa una corriente de continua de 10 mA, se genera una diferencia de potencial de:

R 10 voltios.

P El transceptor debe estar conectado a tierra para:

R Proteger al operador de descargas.

P Qué se consigue con el efecto llamado “dispersión troposférica” en la propagación de las ondas electromagnéticas:

R Mayor alcance que el meramente visual entre las antenas transmisora y receptora.

P En la propagación de ondas electromagnéticas por reflexión ionosférica, para la banda de 3,5 MHz durante el día frente a la noche, se consiguen alcances:

R Menores.

P Los receptores de conversión directa:

R Mezclan directamente la señal recibida para obtener una señal de autofrecuencia.

P El multiplicador de frecuencia se emplea para:

R Incrementar la frecuencia de un oscilador.

P El índice de modulación caracteriza a:

R La modulación de frecuencia.

P Qué indica el factor de calidad “Q” de un circuito resonante:

R Facultad para seleccionar una frecuencia eliminando las demás.

P La configuración correcta de equipos debe ser como se representa en la siguiente grafica:

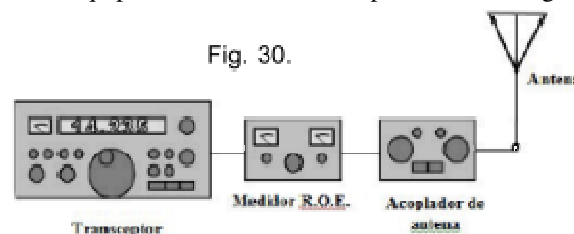

R Sí, (1) Transceptor (2) Medidor de ROE (3) Acoplador de antena.

RADIO CLUB UTIEL

PRUEBA PRIMERA | ELECTRICIDAD Y RADIOELECTRICIDAD

P En una antena yagui existen los llamados “elementos parásitos” ¿qué son estos elementos?:
R Componentes de la antena no activos.

P La polarización de una antena es:
R La orientación del campo eléctrico transmitido.

P Para un acoplamiento óptimo entre transmisor y antena, la línea de transmisión debe tener una impedancia:
R Igual a la de la antena y a la del transmisor.

P Relativo a la propagación de las ondas electromagnéticas, se llama “frecuencia crítica”:
R A la frecuencia por encima de la cual no hay reflexiones en la ionosfera.

P En armónicos producidos por circuitos no lineales:
R La frecuencia de los de segundo orden es doble de la fundamental.

P Para realizar medidas de intensidad de campo radiado por una antena se emplea:
R Un medidor de campo.

P Las componentes espectrales de una determinada emisión se ven con:
R Un analizador de espectro.

P Para que un transformador reduzca la tensión, es necesario que:
R El secundario tenga menos espiras que el primario.

P Calcular la frecuencia F sintonizada en el receptor para el siguiente esquema:

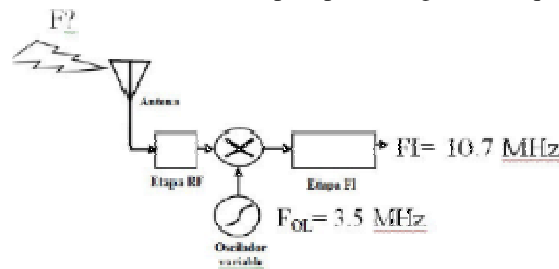

Fig. 31.

R $F=14,2$ MHz.

P Si se montan 4 pilas iguales en serie:
R La intensidad del conjunto es igual a la de una pila.

P Cual es el tipo de conductor más inmune a las interferencias radiadas:
R Fibra óptica.

P Un termistor de tipo NTC es:



Fig. 32.

R Una resistencia cuyo valor se reduce a medida que la temperatura aumenta.

P La velocidad de propagación de las ondas electromagnéticas siempre es igual a:
R La longitud de onda multiplicada por la frecuencia.

P Se le denomina rendimiento de un transmisor:
R La relación entre la potencia entregada al sistema radiante y la consumida.

P El factor de calidad Q de un circuito, es la relación que hay entre la frecuencia de resonancia f y su ancho de banda B y se expresa con la fórmula:
R $Q=f/B$

P Se conoce como “selectividad” de un receptor:
R La capacidad que tiene para separar dos señales de frecuencias próximas.

P Se denomina receptor superheterodino de doble conversión al:
R Receptor con dos frecuencias intermedias independiente.

RADIO CLUB UTIEL

PRUEBA PRIMERA | ELECTRICIDAD Y RADIOELECTRICIDAD

- P** La anchura de banda necesaria de un transmisor:
R Es la superficie para permitir la transmisión a la velocidad y calidad requeridas.
- P** Los condensadores de tipo electrolíticos:
R Deben de conectarse respetando siempre la polaridad indicada.
- P** Se denomina frecuencia intermedia FI a:
R La frecuencia de valor constante utilizada en los receptores superheterodinos.
- P** El ancho del haz de la antena:
R Es la separación angular entre dos puntos de potencia radiada la mitad de la máxima.
- P** En una onda electromagnética, ¿qué caracteriza su polarización?:
R La dirección del campo eléctrico.
- P** Cuando se produce una interferencia perjudicial que afecta a la seguridad de la vida humana:
R Se debe dejar de emitir hasta resolver el problema.
- P** Si se desea medir la frecuencia de un transmisor no se puede emplear:
R Un voltímetro de radiofrecuencia.
- P** La potencia de pico de un transmisor con modulación de amplitud es siempre:
R Superior a la potencia media del transmisor.
- P** Los armónicos son:
R Múltiplos de la frecuencia fundamental.
- P** El detector de producto se emplea para:
R La etapa detectora en los receptores de banda lateral única.
- P** La ganancia de una antena se puede expresar en:
R dB. (decibelios).
- P** Un medidor de Relación de Ondas Estacionarias ROE:
R Mide la relación entre la señal incidente en la antena y la reflejada por ésta.
- P** Para medir intensidad de campo eléctrico se utilizan unidades de:
R dBV/m.
- P** El campo eléctrico se expresa en:
R V/m
- P** El filtro de salida de un transmisor:
R Elimina las frecuencias no deseadas.
- P** La toma de tierra de una estación:
R Debe conectarse a cada uno de los chasis metálicos de los diferentes equipos incorporados.
- P** Si un equipo está marcado con las siglas “EMC” significa:
R Que el equipo cumple las directivas de la Unión Europea respecto de compatibilidad electromagnética.
- P** En sistemas de transmisión analógicos, las señales:
R Pueden tener infinitos valores.
- P** Las bandas de colores de un condensador indican:
R Su capacidad, su tolerancia y su tensión máxima de trabajo.
- P** La ROE de la instalación de una antena de radioaficionado se expresa con la fórmula:
R Intensidad máxima / Intensidad mínima.
- P** Un transistor bipolar puede ser de tipo:
R NPN.
- P** La energía almacenada en un condensador C se expresa por la fórmula:
R $\frac{1}{2} C.V.$

RADIO CLUB UTIEL

PRUEBA PRIMERA | ELECTRICIDAD Y RADIOELECTRICIDAD

- P** A una potencia de valor 1000 mW le corresponde un valor en dB de:
R 30 dBm.
- P** Una antena dipolo doblado, en resonancia, presenta una impedancia respecto de la dipolo simple:
R Mayor.
- P** La capacidad de un condensador depende:
R De la geometría y disposición de sus placas además de la naturaleza del dieléctrico.
- P** Existen varias clases de amplificadores, A, B, AB y C:
R El de clase AB en una combinación de A y B.
- P** El margen dinámico de un receptor queda determinado fundamentalmente en:
R El primer mezclador de entrada.
- P** Las etapas desde la antena hasta altavoz de un receptor superheterodino son por el siguiente orden:
R Amplificador RF, mezclador, amplificador de FI, demodulador, amplificador de audio.
- P** El acoplador de antena se emplea para:
R Adaptar la impedancia de la etapa final de potencia a la línea de transmisión y la antena.
- P** A qué se suele llamar “frecuencia imagen” en un receptor:
R A las frecuencias dos veces mayor que las intermedias, por encima y por debajo de las frecuencias centrales originales.
- P** Una antena es resonante si:
R La impedancia en el punto de alimentación es resistiva pura.
- P** En una transmisión radioeléctrica, ¿se atenúan las ondas por la propagación?:
R Sí, siempre.
- P** Un generador de señal de radiofrecuencia se utiliza para:
R Caracterizar etapas de radiofrecuencia.
- P** El silenciador (Squelch) de un receptor permite:
R Suprimir el audio si no hay señal de RF.
- P** Un amperio es la intensidad de corriente que corresponde al paso por un conductor, durante un segundo, de una carga de un culombio.
R La pregunta es correcta
- P** Un diodo varicap equivale a:
R Un condensador variable controlado por tensión.
- P** Un dieléctrico es:
R Un aislante.
- P** Las ondas de radio son de naturaleza:
R Electromagnética.

Prueba segunda:

Reglamentación



RADIO CLUB UTIEL

PREGUNTAS Y RESPUESTAS DE REGLAMENTACIÓN

La pregunta se representa con la "P" | La respuesta correcta es "R"

- P** En comunicaciones del servicio de Aficionados, la palabra BOJ se deletrea:
R Bravo, Oscar, Julieta.
- P** ¿Qué grupo del código Q indica que el operador de la estación llamará más tarde?:
R QRX.
- P** El distintivo de llamada estará constituido por un grupo alfanumérico del modo siguiente:
R Prefijo + Distrito + Sufijo.
- P** Los planes de banda de la IARU para la Región 1 deben ser tenidos en cuenta:
R Por todo radioaficionado que opere en España.
- P** ¿Qué plazo tiene la Administración para resolver una solicitud de Autorización de radioaficionado?:
R Seis semanas.
- P** A cual de las siguientes localidades puede pertenecer el distrito de llamada: EA6VYX:
R Palma de Mallorca.
- P** Comprobar si alguien está utilizando una frecuencia, antes de iniciar una transmisión en ella, es:
R Una practica de operar adecuada.
- P** Indica cual de las siguientes series de prefijos internacionales corresponden a las atribuidas a España según el Reglamento de Radiocomunicaciones:
a) FM, FN, FA. | b) EA, EB, EC. | c) KN, KK, KL. | d) EPA, EQZ, EAA.
R La respuesta válida es: b) EA, EB, EC.
- P** Será causa específica de revocación definitiva de la autorización de radioaficionado:
R No comunicar fehacientemente a la Administración, cada cinco años, su deseo de continuar utilizando el espectro radioeléctrico.
- P** El prefijo "EG" de un distintivo de llamada se relaciona con:
R Usos temporales de especial relevancia para eventos de carácter regional, autonómico o local.
- P** Entre las abreviaturas más usuales en las comunicaciones de radioaficionados se encuentra "CL", que significa:
R Cierre de la estación.
- P** Un mensaje de socorro NO incluirá:
R La señal de seguridad "Securite".
- P** El titular de una licencia CEPT expedida por una Administración que haya adoptado la recomendación T/R 61-01 estará obligado a:
R Respetar todas las disposiciones del Reglamento de Radiocomunicaciones y de la Reglamentación vigente.
- P** Para la instalación de una estación fija de radioaficionado, es necesario:
R Presentar, para su aprobación, una memoria descriptiva del conjunto de la estación en la Jefatura Provincial de Inspección de Telecomunicaciones.
- P** El acceso a los repetidores analógicos y digitales finales serán necesariamente:
R Libre y sí estuvieran dotados de código de acceso, éste deberá ser público.
- P** En la nomenclatura de las bandas de frecuencia las ondas métricas se relacionan con:
R La abreviatura métrica B. m.
- P** Para no desmontar el sistema radiante de una estación fija, una vez cancelada la licencia, y dejarlo solo para recepción, su titular deberá obtener:
R Autorización por escrito de la propiedad del inmueble o, en su caso, de la comunidad de vecinos.
- P** De acuerdo con el apéndice 1 del Reglamento de Radiocomunicaciones de la UIT (Unión Internacional de Telecomunicaciones) la clase de emisión F3E corresponde a una emisión de:
R Telefonía con un solo canal.
- P** La instalación y servicio de una estación de aficionado precisará de licencia asociada a:
R La autorización de radioaficionado de su titular.

RADIO CLUB UTIEL

PRUEBA SEGUNDA | REGLAMENTACIÓN

- P** No se puede considerar como estación automática desatendida a una estación:
R Colectiva de aficionado.
- P** Que objetivo se pretende al instalar un repetidor de radioaficionado:
R Ampliar el alcance de las comunicaciones.
- P** Cuantas estaciones automáticas desatendidas podrán autorizarse en una zona:
R Se autorizarán en función de las necesidades del servicio.
- P** La Ley General de Telecomunicaciones tipifica como infracción muy grave:
R La interceptación, sin autorización de telecomunicaciones no destinadas al público en general.
- P** Si un radioaficionado se identifica como EA5RCA/M3BVM
R Se trata de un radioaficionado con licencia expedida por otro país, operando ocasionalmente una estación española.
- P** Un radioaficionado podrá ser autorizado a instalar un repetidor:
R En ningún caso.
- P** El montaje del sistema radiante una estación fija de radioaficionado será realizado:
R Como norma general, por un instalador de telecomunicaciones autorizado.
- P** Un radioaficionado podrá instalar la antena de su estación fija en el exterior de un inmueble si:
R Está legitimado para usar de la totalidad o parte del mismo y ha obtenido la autorización reglamentaria.
- P** Un radioaficionado español que utiliza temporalmente su estación en Australia (país que aplica la Recomendación CEPT T/R 61-01:
R No podrá solicitar protección contra interferencias perjudiciales.
- P** La Ley General de Telecomunicaciones tipifica como infracción grave:
R La emisión de señales de identificación falsas, o engañosas.
- P** En el alfabeto fonético internacional con que palabra se identifica el número 9 (nueve).
R Nine.
- P** En el alfabeto fonético internacional la letra Q se identifica por:
R Quebec.
- P** El distintivo de llamada ED5ZAA
R Corresponde a una estación automática desatendida.
- P** El distintivo de llamada ED1YBD
R Corresponde a una estación desatendida analógica.
- P** La señal de socorro en radiotelefonía es:
R Mayday.
- P** Que está ocurriendo si un radioaficionado se identifica como: EA6/OK2HM.:
R Un radioaficionado con licencia expedida en otro país, opera ocasionalmente en el distrito 6.
- P** Se puede interferir deliberadamente a otra estación de radioaficionado:
R Nunca.
- P** A qué velocidad deberán emitir los repetidores analógicos de forma automática su distintivo en código Morse:
R Diez palabras por minuto.
- P** Si un radioaficionado emite con el siguiente distintivo: EA7UE
R Está emitiendo desde Andalucía.
- P** Los Planes de Banda:
R Sirven de guía a los radioaficionados de todo el mundo.
- P** La perturbación atmosférica en un equipo de radioaficionado del código Q.:
R QRN.

RADIO CLUB UTIEL

PRUEBA SEGUNDA | REGLAMENTACIÓN

P Como norma general, la potencia de salida de los transmisores de las estaciones desatendidas en la banda de VHF y UHF dentro del casco urbano, no podrá exceder de:
R 10 vatios.

P Para la obtención de la licencia de estación de radioaficionado es necesario presentar:
R Solicitud adjuntando una memoria descriptiva del conjunto de la instalación.

P Las estaciones automáticas desatendidas en banda de HF tendrán una potencia de salida máxima de:
R 50 vatios.

P Las utilizaciones de carácter experimental con características técnicas distintas a las especificadas en el Reglamento de uso del dominio público radioeléctrico por aficionados:
R Requerirán una autorización especial.

P En el Reglamento de uso del dominio público radioeléctrico por aficionados aparece la abreviatura CNAF que significa:
R Cuadro Nacional de Atribución de Frecuencias.

P Los prefijos de los distintivos de llamada correspondientes a España son, entre otros:
R EA – EB – EC.

P La licencia de estación de radioaficionado se expedirá:
R Finalizado el montaje de la instalación y presentada la documentación requerida en cada caso.

P En la banda de frecuencia de 50,00 – 51,00 MHz, existen restricciones geográficas de uso. Señale la provincia desde la que se podrán efectuar emisiones:
R Almería.

P En relación con los exámenes para obtener el diploma de operador de estación de aficionado indique la opción incorrecta:
 a) Es necesario estar en posesión del certificado HAREC para poder acceder a ellos.
 b) Para poder examinarse es necesario abonar previamente la tasa por presentación a las pruebas.
 – c) Entre las materias de examen objeto se encuentra el conocimiento y dominio de la normativa reglamentaria referente a las estaciones de aficionado.
 d) Se convocan por Resolución de la Secretaria de Estado de Telecomunicaciones y para la Sociedad de la Información.
R La opción falsa es A. (Las restantes son validas todas).

P Respecto a la autorización de aficionado para uso del espectro radioeléctrico, señale cual de los siguientes supuestos es erróneo:
 a) Tendrá carácter personal y no transferible.
 b) Habilita para el uso de cualquier banda de frecuencias del Servicio de Aficionados con determinadas características técnicas y restricciones geográficas.
 – c) Requerirá disponer previamente del diploma de operador de estación de aficionado.
 d) El titular no tendrá que comunicar en ningún momento su intención de continuar utilizando el espectro radioeléctrico.
R La opción falsa es D. (Las restantes son validas todas).

P Cual de las siguientes proposiciones contiene mayor número de provincias en el distrito 1:
 a) Soria, Sevilla, Santa Cruz de Tenerife.
 – b) Asturias, Ávila, León.
 c) Salamanca, Castellón, Cádiz.
 d) Valencia, Valladolid, Vizcaya.
R La respuesta afirmativa es B.

P Para que un menor de edad pueda obtener una licencia de estación de radioaficionado, deberá:
R Aportar un escrito de autorización, en forma fehaciente de sus padres o personas que ostenten su custodia legal, en el que asumirán las responsabilidades que correspondan al menor titular de la licencia.

P El distintivo de llamada se constituye, secuencialmente, por un grupo alfanumérico modo siguiente:
R Prefijo, Distrito, Sufijo. (Ej.: “EA5RCA” EA=prefijo, 5=distrito, RCA=sufijo).

P Al visitar un país distinto al suyo todo titular de una licencia CEPT podrá:
R Realizar emisiones si el país visitado ha adoptado la Recomendación CEPT T/R61-01.

RADIO CLUB UTIEL

PRUEBA SEGUNDA | REGLAMENTACIÓN

- P** Como se efectúa el acceso a los repetidores analógicos y digitales finales:
R Necesariamente libre y si estuvieren dotados de código de acceso éste deberá ser hecho público.
- P** Al instalar una antena de radioaficionado se tendrá en cuenta que:
R Se debe garantizar el acceso a terceros a no sufrir daños en su propiedad derivados de la instalación.
- P** El certificado HAREC:
R Permite que un ciudadano extranjero residente en España pueda obtener una autorización de radioaficionado sin examinarse de nuevo.
- P** La Ley General de Telecomunicaciones tipifica como infracción muy grave:
R La negativa o la obstrucción a ser inspeccionado, y la no colaboración con la Inspección de Telecomunicaciones cuando esta sea requerida.
- P** De acuerdo con la división de la UIT del mundo en tres Regiones:
R Toda España se encuentra en la Región 1 (uno).
- P** En el alfabeto fonético internacional con que palabra se identifica la letra M:
R Mike.
- P** Por la comisión de una infracción grave tipificada en la Ley General de Telecomunicaciones se podrá imponer al infractor una multa por importe de hasta el doble del beneficio bruto obtenido o, en el caso de que no resulte aplicable este criterio el límite máximo será de:
R 500.000 €uros.
- P** En comunicaciones del Servicio de Aficionados, la palabra CID se deletrea:
R Charlie, India, Delta.
- P** Como norma general, la ganancia del sistema radiante de las estaciones desatendidas en las bandas de VHF y UHF, no será superior a:
R 6 dB. (seis decibelios).
- P** A quien se le puede autorizar la instalación de una Estación Automática Desatendida:
R A cualquier Asociación de Aficionado legalmente reconocida.
- P** La señal de seguridad en radiotelefonía se compone:
R De la palabra: “Securité” repetida tres veces.
- P** Los distintivos de llamada con sufijo de 2 letras:
R Podrán ser asignados a cualquier radioaficionado que cumpla con determinadas condiciones. (Nota extraoficial, tales condiciones son acreditar una QSL sin interrupción activo en el DX los últimos cinco años.
- P** La utilización de distintivos temporales requerirá la presentación de una solicitud; Señale la proposición errónea:
a) indicando el nombre y distintivo de llamada del solicitante.
b) Dirigida a la Asociación o Radio Club correspondiente, que será la que autorice.
c) Indicando el periodo de utilización.
d) Indicando el distintivo de llamada solicitado.
R La respuesta errónea es: B
- P** Los planes de banda de la IARU:
R Proporcionan información sobre el modo recomendado de utilización en cada banda de frecuencias.
- P** Qué grupo del código Q indica “su frecuencia varía”:
R QRH.
- P** El radioaficionado debe tener en cuenta que:
R No es aconsejable inventar palabras para deletrear el mensaje o palabras.
- P** En general las instalaciones en una estación de radioaficionado deberán ser efectuadas por:
R Un instalador de telecomunicaciones inscrito en el Registro de Empresas Instaladoras de Telecom.
- P** Las ondas métricas se representan por el símbolo:
R VHF.

RADIO CLUB UTIEL

PRUEBA SEGUNDA | REGLAMENTACIÓN

P Las estaciones Repetidoras y Radiobalizas, deberán disponer de un sistema de alimentación ininterrumpida, para que en caso de fallo en la alimentación externa, puedan seguir funcionando por un periodo mínimo de:
R Seis horas.

P Entre las abreviaturas más usuales en las comunicaciones de aficionado se encuentra RPT qué es:
R Repita.

P El distintivo de llamada de una estación de radioaficionado estará constituido por:
R Un grupo alfanumérico de 6 caracteres como máximo.

P La utilización de una estación de aficionado se debe ajustar a una serie de normas, entre las que se encuentra una de las que se citan a continuación, indíquela.
R Las transmisiones entre estaciones no deberán codificarse para ocultar su significado.

P De entre las diversas obligaciones del gestor de una estación desatendida NO se encuentra la de:
R Otorgar autorización y conformidad del inicio del funcionamiento de la estación.

P La Ley General de Telecomunicaciones tipifica como infracción grave:
R El establecimiento de comunicaciones con estaciones no autorizadas.

P Los distintivos de llamada se podrán reasignar:
R En caso de fallecimiento del titular, a familiares en primer grado.

P La obtención de la Autorización de Aficionado por un extranjero residente en España precisará:
R Que sea titular de un Diploma de operador expedido en España, o de un Certificado HAREC expedido por cualquier país que aplique la Resolución CEPT T/R 61-02.

P Se entiende por estación digital de aficionado, la estación:
R Dotada de un conjunto de dispositivos que permiten la realización de emisiones con técnica digital.

P El cambio de ubicación de una antena:
R Debe ser solicitado a la DGTel. Y seguir el mismo procedimiento que si se tratase de 1ª instalación.

P La Ley 19/1983, conocida como Ley de Antenas, regula:
R El derecho a instalar las antenas de aficionado en el exterior de los inmuebles.

P Es correcto afirmar que:
R Las transmisiones entre estaciones de aficionado se deben efectuar en lenguaje claro.

P Para la realización de obras que afecten a la instalación de una antena autorizada de radioaficionado la Comunidad de Propietarios deberá:
R Informar, con antelación mínima de un mes, al titular de la licencia de la estación si fuera necesario desmontar la antena y/o elementos anejos.

P Los prefijos de uso temporal ED, EE y EF:
R Mantendrán sin variación el resto del distintivo asignado con carácter permanente al radioaficionado

P Según el Reglamento de Radiocomunicaciones de la UIT:
R Una estación de aficionado es una estación del Servicio de Aficionados.

P La Ley General de Telecomunicaciones tipifica como infracción leve:
R No facilitar los datos requeridos por la Administración o retrasar injustificadamente su aportación cuando resulte exigible conforme a lo previsto por la normativa reguladora de las comunicaciones eléctricas.

P Como se deletrea el número 7:
R Seven.

P Conforme al Reglatº. de Radiocomunicaciones de la Unión Internacional de Telecomunicaciones:
R El servicio de aficionados por satélite utiliza estaciones espaciales situadas en satélites.

P Cual de las siguientes abreviaturas del código Q indica que debe de aumentar la potencia.
R QRO.

P Los distritos de los indicativos de llamada son:
R Nueve.

RADIO CLUB UTIEL

PRUEBA SEGUNDA | REGLAMENTACIÓN

P En la nomenclatura de las bandas de frecuencia, la banda SHF corresponde a las frecuencias comprendidas entre:

R 3 y 30 GHz.

P Cómo definiría “Radiocomunicación”:

R Toda Telecomunicación transmitida por medio de ondas radioeléctricas.

P Cada autorización de radioaficionado dispondrá de un distintivo de llamada, cuyo sufijo estará constituido por:

R Hasta tres letras que se asignarán ordenadas alfabéticamente por turno riguroso de expedición.

P La licencia CEPT expedida por una Administración que adopta la Recomendación T/R 61-01:

R Goza de equiparación a la autorización de aficionado nacional, en los términos recogidos en el Reglamento de Uso del Dominio Público Radioeléctrico por Aficionados.

P En qué casos se reasignará un distintivo ya utilizado:

R Si se cancela la Autorización correspondiente.

P El código RST se utiliza para:

R Informar sobre la intensidad de la señal recibida.

P Sobre los planes de banda de la IARU es correcto decir que:

R Tienen en cuenta la atribución de bandas del Reglamento de Radiocomunicaciones de la UIT.

P La DGTel. Debe informar al presidente de la comunidad de propietarios afecta siempre qué:

R Se le haya solicitado autorización para instalar antenas de radioaficionado en el exterior de los inmuebles.

P La instalación, en el exterior de los edificios, del sistema radiante de una estación de radioaficionado ¿puede ser realizada por el propio interesado, radioaficionado?:

R Solo aquellas que por su simplicidad así lo autorice el Jefe Provincial de Inspección de la DGTel.

P Una condición imprescindible para que un extranjero se le otorgue una autorización de radioaficionado es que:

R Acredite documentalmente su condición de residente en España.

P El Reglamento de Uso del Dominio Público Radioeléctrico por Aficionados se dicta al amparo de lo dispuesto en el artículo 149.1.21ª de la Constitución, que atribuye al Estado competencias exclusivas en materia de:

R Telecomunicaciones.

P Señale la siguiente proposición “incorrecta”:

a) Las antenas y elementos anejos se instalarán de forma que no produzcan molestias, peligro o daño a personas o bienes.

b) En los casos en que las antenas se sitúen en azoteas o lugares transitables se señalizarán los anclajes y riostras.

c) La instalación de las antenas se hará de modo que se respeten las separaciones entre ellas y los elementos, instalaciones y antenas de otros servicios para que éstos no resulten degradados en su funcionamiento.

d) Las antenas y elementos anejos, y en particular, soportes, anclajes y riostras deberán ser de materiales endebles y de fácil instalación para facilitar su posterior desmontaje.

R La respuesta incorrecta que se pide es: D. (El resto son todas verdaderas).

P Que se entiende por emisiones no deseadas:

R Conjunto de las emisiones no esenciales y de las emisiones fuera de la banda.

P Cuando se puede solicitar a la Dirección General de Telecomunicaciones un distintivo temporal:

R Cuando un radioaficionado desee participar en concursos, experimentos, ensayos, demostraciones y otros eventos.

P En caso de cancelación de la Autorización Administrativa de radioaficionado, puede su titular mantener instalado el sistema radiante:

R Solo en recepción, previa autorización por escrito de la propiedad del inmueble o, en su caso, de la comunidad de propietarios, remitiendo una copia de dicha autorización a la DGTel.

P La reglamentación vigente permite:

R Disponer de distintivo de llamada sin tener una licencia de estación.

RADIO CLUB UTIEL

PRUEBA SEGUNDA | REGLAMENTACIÓN

- P** Si un radioaficionado no es titular de la estación que está utilizando:
R Se identificará, con autorización del titular, mediante su propio indicativo precedido del distintivo del titular de la estación operada.
- P** Un Certificado HAREC:
R Sirve para demostrar que se ha superado un examen de radioaficionado.
- P** En los casos de cambio del domicilio:
R Puede ser necesario cambiar la cifra del distintivo y el sufijo del distintivo de llamada.
- P** La reglamentación vigente permite el funcionamiento de radiobalizas en las bandas:
R 144 – 146.
- P** En el alfabeto fonético internacional las letras S y L se corresponden con las palabras:
R Sierra, Lima.
- P** Como se deletrea la palabra TOP:
R Tango, Oscar, Papa.
- P** Que símbolo le corresponde a la gama de frecuencias de 3 a 30 MHz.
R H.F.
- P** Que símbolo le corresponde a la gama de frecuencias de 144-146 MHz.
R VHF
- P** Que símbolo le corresponde a la gama de frecuencias de 430-440 MHz.
R UHF
- P** En el procedimiento previsto en la Reglamentación CEPT T/R 61-02 sobre el certificado HAREC pueden participar:
R Todos los países pertenezcan, o no, a la CEPT.
- P** Las estaciones automáticas desatendidas utilizarán el prefijo:
R ED.
- P** Para la instalación y funcionamiento de una estación de aficionado, es necesario obtener:
R Licencia de Estación.
- P** A cual de las siguientes localidades podría pertenecer el distintivo de llamada EA9ADI:
R Ceuta o Melilla.
- P** En los planes de banda de la IARU para la Región 1:
R Están previstas las frecuencias para el servicio de radioaficionados.
- P** Utilizar la palabra “cambio” al finalizar cada transmisión en fonía es:
R Recomendable.
- P** En relación con una estación de aficionado y su utilización es correcto significar que:
R Debe estar provista de elementos adecuados para comprobar que la emisión se realiza dentro de las bandas autorizadas.
- P** En el alfabeto fonético internacional la letra V se corresponde con la palabra:
R Victor.
- P** La utilización con carácter temporal de estaciones fijas, en emplazamientos distintos a los autorizados, NO precisarán notificación previa a la Jefatura Provincial de Inspección de Telecomunicaciones, cuando se efectúe dentro del propio distrito residencia del radioaficionado y su duración máxima sea de:
R Tres días naturales consecutivos.
- P** Cual de las siguientes proposiciones contiene mayor nº de provincias adscritas al distrito 4:
— a) Málaga, Murcia, Madrid, Vizcaya.
— b) Cáceres, Cádiz, Cuenca, Ciudad Real.
— c) Córdoba, Castellón, Cantabria, Burgos.
— d) Toledo, Teruel, Tarragona, Santa Cruz de Tenerife.
R La respuesta acertada es: B.

RADIO CLUB UTIEL

PRUEBA SEGUNDA | REGLAMENTACIÓN

- P** Los extranjeros que acrediten la condición de residentes en España ¿podrán ser titulares de una autorización de radioaficionado española?:
- 1). Cuando sean titulares de un diploma de operador.
2). Cuando sean titulares de un Certificado HAREC expedido por cualquier país.
3). Cuando exista Acuerdo o Convenio de reciprocidad en la materia con el país de origen.
4). siempre que el país de origen del radioaficionado aplique la Recomendación T/R 5000
- R** La respuesta valida es la 4).
-
- P** En un distintivo de llamada, con la cifra de distrito 0 podrá ser autorizada exclusivamente:
- R** Con motivos de actos que sean inaugurados o visitados por su Majestad el Rey.
-
- P** No es un requisito que habrá de constar necesariamente en una licencia de aficionado CEPT:
- R** La fecha de superación del examen.
-
- P** Toda estación colectiva fija de aficionado destinada a realizar estudios de propagación y cuyo funcionamiento se basa en la emisión automática de señales de identificación, recibe el nombre de:
- R** Radiobaliza.
-
- P** En relación con los distintivos de llamada, la localidad valenciana de Utiel, se identifica por la cifra:
- R** 5 (cinco).
-
- P** Como podría denominarse una “estación automática desatendida”:
- R** Estación colectiva que para su funcionamiento no requiere la intervención directa del operador.
-
- P** Una estación de aficionado móvil marítima identificará su emisión añadiendo a su distintivo:
- R** /MM.
-
- P** Los soportes de una antena de radioaficionado:
- R** No deberán deteriorar la resistencia mecánica de los elementos constructivos a los que se fijen.
-
- P** Defina “estación fija remota de aficionado”:
- R** Estación fija de aficionado que puede ser accionada a distancia.
-
- P** Es obligatorio respetar la reglamentación del país CEPT donde vayamos a emitir:
- R** Siempre.
-
- P** Las autorizaciones especiales para emisiones en bandas de frecuencias de uso restringido:
- R** Se otorgarán por un plazo máximo de 18 meses.
-
- P** Los equipos de radioaficionado de construcción propia:
- R** Para ser utilizados deberán de ser previamente autorizados por la JPIT.
-
- P** De acuerdo con el artículo 25 del Reglamento de Radiocomunicaciones de la UIT.
- R** En el transcurso de sus emisiones, las estaciones de aficionado deberán transmitir su indicativo a intervalos cortos.
-
- P** Según el código Q qué significa la abreviatura QRT.
- R** Debo cesar de transmitir.
-
- P** Qué indica el artículo 5 del Reglamento de Radiocomunicaciones de la UIT desde el punto de vista de la atribución de frecuencias:
- R** España se encuentra en la Región 1. (uno).
-
- P** Se denomina “grupo de caracteres que constituyen la señal de identificación del radioaficionado”:
- R** Al distintivo de llamada.
-
- P** Los distintivos de uso temporal con sufijo de una sola letra están reservados para:
- R** La participación en concursos internacionales de alta competitividad.
-
- P** Como se deletrea el distintivo ED5ZAA:
- R** Echo, Delta, Five, Zulu, Alfa, Alfa.
-
- P** Cual de las siguientes acciones está permitida realizar en el tráfico entre estaciones de aficionado:
- a) Transmitir mensajes de naturaleza técnica sobre ensayos. b) Transmitir propaganda electoral. c) Emitir anuncios relacionados con productos si éstos sean con fines lucrativos. d) Emitir con el distintivo de llamada de otro radioaficionado sin su permiso.
- R** Respuesta correcta es A).

RADIO CLUB UTIEL

PRUEBA SEGUNDA | REGLAMENTACIÓN

- P** El alfabeto fonético se utiliza para:
R Deletrear el mensaje.
- P** Los daños y perjuicios originados por la conservación o desmontaje de una antena de radioaficionado correrán por cuenta de:
R El radioaficionado titular de la licencia.
- P** Los planes de banda de la IARU:
R Son un instrumento básico para regular el uso de las bandas de frecuencias.
- P** La señal de urgencia en radiotelefonía consiste en la transmisión, repetida tres veces, de:
R Pan Pan.
- P** La señal de alarma en radiotelefonía consiste en dos señales de audiofrecuencia, aproximadamente sinusoidales, transmitidas alternativamente. ¿Qué frecuencias son?:
R 2.220 Hz y 1.300 Hz.
- P** Los distintivos de llamada con sufijo de dos letras; marque la opción “falsa”:
a) Podrán ser asignados a cualquier radioaficionado que cumpla con unas determinadas condiciones.
b) Se asignarán en función de las disponibilidades existentes.
c) Se reservan únicamente para estaciones colectivas.
d) Una condición para su adjudicación es que el radioaficionado no haya sido sometido a expediente sancionador en los últimos cinco años.
R La respuesta falsa es: C. (El resto de respuestas son validas y podrían salir en el examen).
- P** Una comunidad de propietarios, ¿puede autorizar la instalación de antenas de radioaficionado.
R No, solo pronunciarse respecto a la idoneidad de la instalación.
- P** El número de distrito que compone el distintivo de llamada de un radioaficionado:
R Es la cifra coincidente con el número de distrito de residencia del titular, con arreglo a la división geográfica que se especifica en el Reglamento de aficionados en vigor. (página 5).
- P** En el tejado de un edificio donde está instalada una antena de radioaficionado autorizada:
R Se podrán realizar obras aun cuando haya que desmontarla temporalmente, parcial o totalmente.
- P** Los radioaficionados están obligados a comunicar, fehacientemente, su intención de continuar utilizando el dominio público radioeléctrico cada:
R 5 años.
- P** En las comunicaciones del Servicio de Aficionados, podemos afirmar lo siguiente:
R La revocación de la autorización de radioaficionado llevará aparejada además, la cancelación de las licencias de los equipos.
- P** Si observa que un distintivo de llamada va precedido del prefijo EA seguido de un determinado número del 1 al 9:
R Es que un titular de licencia CEPT extranjero está emitiendo en España.
- P** Tras la revocación, en su caso, de la autorización de radioaficionado, el interesado:
R Hasta obtener una nueva autorización no podrá ejercer la actividad de la radioafición.
- P** Utilizar, con carácter temporal, una estación fija de aficionado en emplazamiento fuera del distrito de residencia:
R No precisa autorización, pero sí es preceptivo notificarlo a la JPIT correspondiente, con al menos cinco días de antelación del comienzo de las emisiones. (dentro del distrito propio ni tan siquiera se notificará).
- P** En las Comunidades Autónomas en las exista lengua cooficial además del castellano, la autorización de radioaficionado:
R Deberá expedirse en formato bilingüe, a sí lo solicita el interesado.
- P** En relación con la Autorización Administrativa del uso del espectro radioeléctrico por aficionados:
R Cuando se conceda, a la vez se otorgará el distintivo de llamada.
- P** Conforme a la nota 5.141C del Reglamento de radioaficionados de la Unión Internacional de Radiocomunicaciones:
R La banda 7.100 a 7.200 KHz está atribuida a título primario al servicio de radiodifusión hasta el 29 de marzo de 2009.

RADIO CLUB UTIEL

PRUEBA SEGUNDA | REGLAMENTACIÓN

- P** La emisión de una o varias frecuencias situada inmediatamente fuera de la anchura de banda necesaria, resultante del proceso de emisión, se denomina emisión:
R Fuera de banda.
- P** Es erróneo afirmar que:
R En la transmisión entre estaciones de radioaficionado está permitida la transmisión de un mensaje cualquiera que sea su naturaleza, con destino a un tercero.
- P** El distintivo de llamada AM8SOS
R No se puede asignar.
- P** Para utilizar un repetidor de VHF se emitirá en el canal apropiado de la banda:
R 145,0000 / 145,1875 MHz.
- P** Una emisión de radioaficionado:
R Se limitará a temas relacionados con el servicio de aficionados y observaciones de carácter personal.
- P** Si una estación tiene el indicativo de llamada EF6RCA:
R Es concedido para uso temporal por un evento no especialmente significativo.
- P** De acuerdo con la Ley Gral. de Telecom., por comisión de infracciones graves se puede imponer:
R Una multa al infractor de hasta 500.000 euros.
- P** Para instalar una antena en un edificio en régimen de propiedad horizontal:
R Se comunicará a la Administración la dirección del presidente de la comunidad de propietarios.
- P** Para la instalación de antenas de radioaficionados, es obligatorio tener un seguro que cubra:
R La responsabilidad civil del titular.
- P** El sufijo AO se otorgará para eventos temporales:
R Especiales de relevancia internacional.
- P** Señale que banda precisará autorización especial de uso:
R 10,00-10,5 GHz.
- P** Una estación fija de radioaficionado:
R Podrá ser utilizada con carácter temporal como portable.
- P** De acuerdo con la Ley Gral. De Telecom. La sanción impuesta por una falta grave prescribe:
R A los dos años.
- P** La tipificación de las infracciones en que puede incurrir un radioaficionado se establece por:
R La Ley 32/2003, de 3 de noviembre, General de Telecomunicaciones.
- P** El Reglamento de uso del dominio público radioeléctrico por aficionados:
R Prevé que el CNAF podrá modificar en algún momento el carácter de uso especial de determinadas bandas, subbandas o frecuencias y establecer su atribución para otros usos.
- P** El diploma de operador de estaciones de aficionado:
R Certifica la capacidad de su titular para operar estaciones radioeléctricas del servicio de aficionados.
- P** Para operar estaciones en el país visitado temporalmente, el radioaficionado está obligado a:
R Presentar la autorización de radioaficionado a petición de las Autoridades.
- P** *) La abreviatura **XXX**, cuando es transmitida tres veces consecutivas, constituye la señal de:
R Urgencia.
- P** Es obligatorio informar a las JPIT de las modificaciones efectuadas en los sistemas radiantes:
R Siempre y cuando dichas modificaciones sean permanentes.
- P** Los Planes de banda de la IARU pueden:
R Ser distintos en cada Región.
- P** La abreviatura **TTT** cuando se transmite 3 veces consecutivas, constituye la señal de:
R Seguridad.
- P** Las frecuencias de llamada:
R Permiten contactar con otros operadores que utilizan el mismo modo.

RADIO CLUB UTIEL

PRUEBA SEGUNDA | REGLAMENTACIÓN

- P** En la instalación de una antena de radioaficionado y sus elementos anejos:
R Es necesario señalizar los anclajes y riostras si la antena está situada en un lugar transitable.
- P** La transmisión del distintivo de llamada se efectuará:
R Al comienzo y final de cada emisión. Aunque puede verse dicha norma modificada en el supuesto de que la emisión sea demasiado extensa.
- P** Es obligatorio que la JPIT informe al presidente de la comunidad afectada siempre que:
R Se pretenda instalar las antenas en el exterior del inmueble.
- P** Según la legislación de Telecomunicaciones, en el caso de tener desmontada la instalación de antenas por obras en la comunidad, cuando éstas hayan terminado:
R Podrán instalarse nuevamente en condiciones similares a las anteriores.
- P** El punto o elemento de fijación de riostras en la obra civil del inmueble, se conoce como:
R Anclaje.
- P** En relación a las estaciones portátiles de aficionado:
R Poseen una antena incorporada al propio equipo. Puede ser utilizada en movimiento. Posee una fuente de energía incorporada al propio equipo.
- P** Con autorización de su titular, podrá hacer uso de una estación de aficionado:
R Cualquier otro titular de autorización de radioaficionado.
- P** Respecto a una autorización especial del uso del espectro radioeléctrico por aficionados:
R Es nominativa.
- P** La cancelación de la licencia de estación de aficionado se efectuará:
R En cualquier momento a petición del titular.
- P** La autorización administrativa de uso del espectro radioeléctrico por aficionados:
R Para su obtención se requiere la posesión previa del diploma de operador.
- P** Al conjunto de las emisiones no esenciales y de las emisiones fuera de banda se las denomina:
R Emisiones no deseadas.
- P** El Certificado HAREC:
R Se expedirá conjuntamente con el diploma de operador.
- P** Toda telecomunicación transmitida por medio de ondas radioeléctricas recibe el nombre de:
R Radiocomunicación.
- P** Como norma general, la potencia máxima de salida de los transmisores de las estaciones desatendidas en las bandas de VHF y UHF será:
R 25 vatios si están fuera del casco urbano y de 10 vatios si están ubicados en núcleos urbanos.
- P** Un radioaficionado está obligado a ser socio de una asociación de radioaficionados:
R No.
- P** Un radioaficionado que cambia de residencia no podrá mantener el mismo distintivo si:
R Su nueva provincia de residencia pertenece a un distrito distinto.
- P** Un radioaficionado debe tener siempre una estación fija:
R No es obligatorio disponer de estación fija.
- P** En telegrafía, la abreviatura de procedimiento usada para finalizar una transmisión es:
R AR.
- P** El sufijo de un distintivo de llamada de tres letras que comience por Y o Z se reserva para:
R Las estaciones automáticas desatendidas analógicas y digitales respectivamente.
- P** Al deletrear las letras de su indicativo el radioaficionado debe utilizar:
R El código de deletreo ICAO
- P** Qué sufijos de tres letras están reservados para estaciones colectivas de Asociaciones de radioaficionados y radio clubes respectivamente, (no confundir con estaciones desatendidas):
R Los que comienzan por: UR, RC o RK.

RADIO CLUB UTIEL

Llegados a este punto con aprovechamiento se suponen adquiridos conocimientos básicos para presentarse a las pruebas del examen. No sin antes responder a los siguientes ejercicios que determinarán el grado de preparación que se posee. Podrás decidir tu mismo, si estás preparado para afrontar la respuesta de SESENTA preguntas como las que se exponen a continuación; o debes de seguir estudiando unos días más. Haz unas cuantas copias de las páginas (31-34) y practica; repetir los ejercicios tantas veces como sea preciso y recuerda que, al examen se acude con seguridad para no fallar.

EJERCICIOS DE EXAMEN

PRUEBA PRIMERA | ELECTRICIDAD Y RADIOELECTRICIDAD

01 Si aumenta la temperatura en un conductor:

- a) Aumenta su resistencia eléctrica.
- b) Mejora la conductancia.
- c) Disminuye su resistencia eléctrica.
- d) La resistencia eléctrica es inmune a los cambios de temperatura.

02 La unidad de medida de intensidad eléctrica es:

- a) Voltio.
- b) Vatio.
- c) Ohmio.
- d) Amperio.

03 El riesgo de producir interferencias, al aumentar la potencia de transmisión, es:

- a) Mayor.
- b) Menor.
- c) Igual.
- d) No existe.

04 La velocidad de propagación de las ondas electromagnéticas en el vacío es:

- a) Creciente.
- b) Decreciente.
- c) Directamente proporcional a la frecuencia de las ondas.
- d) Constante.

05 El control automático de ganancia (CAG) en un receptor tiene como objetivo:

- a) Mantener constante la amplitud de la señal de salida.
- b) Anular el control de volumen.
- c) Ajustar el nivel del silenciador.
- d) Mantener constante el valor de la frecuencia intermedia.

06 Un Kiloohmio equivale a:

- a) Cien ohmios.
- b) Mil ohmios.
- c) Un Megaohmio.
- d) Diez mil ohmios.

07 El valor de la tolerancia de una resistencia viene indicada por la:

- a) Primera línea de color.
- b) Segunda línea de color.
- c) Tercera línea de color.
- d) Cuarta línea de color.

08 En un transformador eléctrico ¿qué se conoce como “relación de transformación”?

- a) El tamaño del primario frente al secundario.
- b) La relación entre las espiras mayores y las menores del primario.
- c) La separación entre la entrada y la salida.
- d) La relación entre el número de espiras del primario y el número de espiras del secundario.

RADIO CLUB UTIEL

PRUEBA PRIMERA | ELECTRICIDAD Y RADIOELECTRICIDAD

09 ¿Cuál es la “condición de resonancia” para un circuito resonante?.

- a) Que se produzca un buen eco del sonido.
- b) Que tenga dos bobinas iguales.
- c) Que las impedancias capacitivas e inductivas se igualen.
- d) Que el circuito sea de corriente continua.

10 ¿Cuándo la impedancia de la antena, línea de transmisión y salida del emisor, coinciden:

- a) Se transfiere la máxima energía a la antena.
- b) La corriente que circula es cero.
- c) Su impedancia dependerá de la altura.
- d) Habrá que adaptarla con un balun relación 1:1.

11 ¿En los equipos modernos el uso de procesadores digitales de señal DSP permite entre otras cosas:

- a) Duplicar la potencia de emisión.
- b) Optimizar los filtros del transceptor.
- c) Disminuir la potencia reflejada en la línea de transmisión.
- d) Incrementar el tiempo de transmisión sin calentamiento del equipo.

12 ¿Un dieléctrico es:

- a) Un buen conductor.
- b) Semiconductor.
- c) Un aislante.
- d) Un condensador con polaridad.

13 ¿La diferencia de potencial eléctrico se mide en:

- a) Vatios.
- b) Faradios.
- c) Microfaradios.
- d) Voltios.

14 ¿Para evitar interferencias en los altavoces de un equipo de baja frecuencia, se debe:

- a) Utilizar para su conexión cable de igual longitud de onda que la señal interferente.
- b) Conectar a masa los terminales del altavoz.
- c) Conectar un diodo detector entre los terminales del altavoz.
- d) Utilizar para su conexión cable blindado.

15 ¿En un circuito con dos resistencias en paralelo, la intensidad total será:

- a) La suma de las caídas de tensión.
- b) La misma que la que circule por la rama con la menor resistencia.
- c) La misma que la que circule por la rama con la mayor resistencia.
- d) La suma de las intensidades de cada una de las ramas

16 ¿Las ondas de radio son de naturaleza:

- a) Eléctrica.
- b) Magnética.
- c) Electromagnética.
- d) Acústica.

17 ¿Si se reduce la sección de un conductor:

- a) La resistencia eléctrica aumenta.
- b) La resistencia eléctrica disminuye.
- c) Disminuye la temperatura del conductor.
- d) Aumenta el número de átomos por centímetro cuadrado.

RADIO CLUB UTIEL

EJERCICIOS DE EXAMEN PRUEBA SEGUNDA | REGLAMENTACIÓN

18 **¿Cómo se deletrea la palabra FIN.**

- a) Fado, India, November.
- b) Foxtrot, India, November.
- c) Foxtrot, Ingles, Nono.
- d) Fox, India, November.

19 **¿En telegrafía, la abreviatura de procedimiento usada para finalizar una transmisión es:**

- a) AS.
- b) TU.
- c) FN.
- d) AR.

20 **¿Qué identifica a un radioaficionado titular de una autorización:**

- a) La matrícula de su estación.
- b) Su distintivo de llamada asociado.
- c) El permiso de instalación de la antena.
- d) La autorización del Ministerio de Industria, Turismo y Comercio para instalar la antena.

21 **¿Sobre los planes de banda de la IARU es correcto decir que:**

- a) La IARU no tiene planes de banda para la Región 1.
- b) Sirven de guía a los radioaficionados de todo el mundo.
- c) Deben ser tenidos en cuenta únicamente si se opera en Utiel.
- d) En España se deben aplicar los planes de banda de la IARU para la Región 2.

22 **¿La obtención de la autorización de radioaficionado requerirá la obtención previa de:**

- a) Título de operador.
- b) Carné de operador.
- c) Diploma de operador.
- d) Permiso de un radio club.

23 **¿Qué abreviatura del código Q se refiere a la inteligibilidad de las señales:**

- a) QRV.
- b) QRK.
- c) QRA.
- d) QSW.

24 **¿El sufijo de un distintivo de llamada de tres letras que comience por Y o Z se reserva para:**

- a) Uso temporales de relevancia temporal.
- b) Usos temporales de relevancia nacional.
- c) No se contempla dicha reserva en el reglamento vigente.
- d) Las estaciones automáticas desatendidas analógicas y digitales respectivamente.

25 **¿El plazo de que dispone la Administración para resolver y notificar las solicitudes de autorizaciones de radioaficionado será de:**

- a) Tres semanas.
- b) Cuatro semanas.
- c) Cinco semanas.
- d) Seis semanas.

26 **¿A cual de las siguientes provincias pertenece el distintivo EA5RCA:**

- a) Álava.
- b) Valencia.
- c) Zaragoza.
- d) Guadalajara.

RADIO CLUB UTIEL

PRUEBA SEGUNDA | REGLAMENTACIÓN

27 ¿En la memoria descriptiva para obtención de la licencia de una estación de aficionado, NO es preciso incluir:

- a) Las características y resistencia de la toma de tierra.
- b) Un plano señalando la ubicación de la estación.
- c) Marca. Modelo y número de serie de los equipos radioeléctricos.
- d) Certificado de empadronamiento.

28 ¿En la nomenclatura de las bandas de frecuencia, el símbolo LF corresponde a la banda de frecuencias:

- a) 30 a 300 kHz.
- b) 30 a 300 GHz.
- c) 300 a 3000 GHz.
- d) 30 a 300 MHz.

29 ¿Cómo norma general, la instalación de una estación de aficionado deberá ser efectuada:

- a) Únicamente por el propietario de la estación.
- b) Por un funcionario técnico de la Jefatura Provincial de Inspección de Telecomunicaciones correspondiente.
- c) Exclusivamente por un técnico de una Asociación legalizada de radioaficionados.
- d) Por un instalador de telecomunicaciones inscrito en el registro de Empresas Instaladoras de Telecomunicación.

30 ¿Las autorizaciones especiales de uso del espectro radioeléctrico por aficionados:

- a) No están sujetas a ningún procedimiento.
- b) Habilitan a sus titulares a un uso ilimitado y permanente.
- c) Son nominativas y solo habilitarán para la realización de emisiones a su titular.
- d) No tienen limitaciones geográficas.

31 ¿La banda de frecuencias número 8, cuyo símbolo es VHF corresponde a las ondas:

- a) Kilométricas.
- b) Métricas.
- c) Decimétricas.
- d) Milimétricas.

32 ¿Un radioaficionado podrá ser autorizado a instalar una estación automática desatendida:

- a) Si únicamente realiza emisiones en bandas de HF.
- b) Únicamente en localidades aisladas.
- c) En ningún caso.
- d) Si dispone de diploma desde hace más de 15 años.

33 ¿Un radioaficionado debe tener siempre una estación fija:

- a) Si reside en una isla.
- b) Si ha obtenido el diploma hace más de 5 años.
- c) Si emite únicamente en VHF.
- d) No es obligatorio disponer de estación fija.

34 ¿Un radioaficionado que cambia de residencia no podrá mantener el mismo distintivo si:

- a) Su nueva residencia se encuentra en otra provincia.
- b) Su nueva residencia se encuentra en una provincia a la que corresponde el distrito 0.
- c) Su nueva provincia de residencia pertenece a un distrito distinto.
- d) Su nueva provincia de residencia se encuentra en distinta Comunidad Autónoma.

35 ¿Un radioaficionado está obligado a ser socio de una asociación de radioaficionados:

- a) Siempre.
- b) Únicamente si el radioaficionado es mayor de 18 años.
- c) No.
- d) Únicamente si efectúa emisiones en frecuencias atribuidas al Servicio de Aficionados por Satélite.

RADIO CLUB UTIEL

HOJA FORMULARIO DE EXAMEN

El formulario siguiente es idéntico al que nos entregarán el día que vayas al examen. En él se deben poner tus datos principales, en el apartado examen la fecha del mismo. El representado corresponde al examen de la última convocatoria, 23 de octubre de 2010. Las respuestas afirmativas se representan junto al número de orden correlativo a cada una de las preguntas. Recuerda que en el examen las respuestas que consideres afirmativas has de responderlas encerrando la letra que corresponda con un círculo. Si nos equivocamos después de haber respondido a una pregunta, si detectas que la valida es otra; se puede anular la respuesta errónea marcando una (X) dentro del círculo sobre la respuesta que deseas anular. A sí, la respuesta, no será tenida en cuenta por haber sido anulada, y debes de marcar con un círculo la consideres como correcta.



MINISTERIO DE INDUSTRIA, TURISMO Y COMERCIO

SECRETARIA DE ESTADO DE TELECOMUNICACIONES Y PARA LA SOCIEDAD DE LA INFORMACIÓN

SOLUCIONES DEL EXAMEN PARA OBTENER EL DIPLOMA DE OPERADOR: 23 DE OCTUBRE 2010

1 APELLIDO: _____

2 APELLIDO: _____ D.N.I.: _____

NOMBRE: _____ EXAMEN EN: _____

PRUEBA PRIMERA

ELECTRICIDAD Y RADIOELECTRICIDAD

(1) APTO

1	A	B	C	D	16	A	B	C	D
2	A	B	C	D	17	A	B	C	D
3	A	B	C	D	18	A	B	C	D
4	A	B	C	D	19	A	B	C	D
5	A	B	C	D	20	A	B	C	D
6	A	B	C	D	21	A	B	C	D
7	A	B	C	D	22	A	B	C	D
8	A	B	C	D	23	A	B	C	D
9	A	B	C	D	24	A	B	C	D
10	A	B	C	D	25	A	B	C	D
11	A	B	C	D	26	A	B	C	D
12	A	B	C	D	27	A	B	C	D
13	A	B	C	D	28	A	B	C	D
14	A	B	C	D	28	A	B	C	D
15	A	B	C	D	30	A	B	C	D

(No escribir)

PRUEBA SEGUNDA

NORMATIVA REGLAMENTARIA

(1) APTO

31	A	B	C	D	46	A	B	C	D
32	A	B	C	D	47	A	B	C	D
33	A	B	C	D	48	A	B	C	D
34	A	B	C	D	49	A	B	C	D
35	A	B	C	D	50	A	B	C	D
36	A	B	C	D	51	A	B	C	D
37	A	B	C	D	52	A	B	C	D
38	A	B	C	D	53	A	B	C	D
39	A	B	C	D	54	A	B	C	D
40	A	B	C	D	55	A	B	C	D
41	A	B	C	D	56	A	B	C	D
42	A	B	C	D	57	A	B	C	D
43	A	B	C	D	58	A	B	C	D
44	A	B	C	D	59	A	B	C	D
45	A	B	C	D	60	A	B	C	D

Fecha:

Firma: _____



Señale con un círculo la respuesta válida (A B C D).

En caso de rectificación, tache la respuesta con una X dentro del círculo erróneo y señale con un círculo la que considere acertada.

(1) Si tiene aprobada alguna prueba en convocatorias anteriores, marque con una X el cuadrado correspondiente.

RADIO CLUB UTIEL

Los documentos:

Web de seguridad:

DESCARGA FORMULARIOS

- **Resolución de las dos convocatorias anuales de examen en España:** Desaparecidas, ya no existen.
- **Pago de Tasa 790:** <http://www.ea5rca.com/tasa790.htm>
- **Modelo de Solicitudes de Examen:** <http://www.ea5rca.com/solicituddeexamen.htm>
- **Examen individual:** <https://sede.mityc.gob.es/es-ES/procedimientoselectronicos/Paginas/Radioaficionados.aspx>
- **Memoria Técnica Solicitudes Tipo 6:** <http://www.ea5rca.com/memoriatipo6.htm>
- **Lista de los instaladores oficiales:** <http://www.ea5rca.com/listadeinstaladores.htm>
- **Boletín oficial del instalador:** <http://www.ea5rca.com/boletininstalador.htm>
- **Permiso del presidente de comunidad:** <http://www.ea5rca.com/alpresidente.htm>
- **Dirección postal de todas las Jefaturas: Tel. E-mail etc** <http://www.ea5rca.com/jefaturas.htm>
- **Legislación completa:** www.mityc.es/telecomunicaciones/Espectro/radioaficionados/Paginas/Legislacion.aspx

NOTA: En virtud de Resolución de 20 de enero 2010, de la SETSI, BOE 22/01/10, en su base 4ª se establecieron las condiciones para realizar el **EXAMEN INDIVIDUAL**. Desde el 19 de noviembre 2010, se puede solicitar hacer el examen en cualquier Jefatura Provincial de Inspección en España, donde uno quiera de lunes a viernes laborales. El examen es telemático por cuanto tiene que poseerse conocimientos básicos del ordenador.

Son **obligatorios** presentar los siguientes formularios en general:

- 1.- TASA DE TELECOMUNICACIONES 790 (Se paga por los derechos de examen).
- 2.- MODELO DE SOLICITUDES DE TRAMITACIÓN . . (En este formulario se solicita el examen).
- 3.- MEMORIA TÉCNICA SOLICITUDES TIPO 6 (Se pide Autorización Administrativa, Licencia).

Todos ellos, permiten ser editados a través de cualquier ordenador, escribir sobre los mismos, e imprimirlos una vez cumplimentados para su posterior presentación.

Si se desea instalar antenas en el exterior, la memoria descriptiva y su montaje, han de ser realizados por un instalador oficial reconocido en Telecomunicaciones. Las Jefaturas Provinciales de Inspección pueden autorizar al montaje por el propio radioaficionado cuando a la vista de su memoria presentada se considere la simplicidad del montaje, aún así, no podremos hacerlo hasta recibirlo por escrito. Si la instalación resultase compleja no podrá obviarse el boletín del instalador debidamente cumplimentado, sellado y firmado por el mismo, y en todos los casos, presentar el seguro de antenas (Ley 19/83 de 16 de noviembre) y RD 2623/2003 de 21 de noviembre. Si necesitas un escrito dirigido al presidente de escalera para comunicar tu deseo de instalar antenas, puedes bajarlo de nuestra web será de utilidad obtener su consentimiento. De todas las formas la Administración es la competente para autorizar o denegar y no la comunidad. En el plazo de dos meses habrá contactado con el presidente para consultar la idoneidad propuesta, sin que la misma, suponga la negativa a la instalación. Temporalmente por motivo de obras etc, podrá ser retrasado el montaje.

EJERCICIO DE EXAMEN			
01 - A	10 - A	19 - D	28 - A
02 - D	11 - B	20 - B	29 - D
03 - A	12 - C	21 - B	30 - C
04 - D	13 - A	22 - C	31 - B
05 - A	14 - D	23 - B	32 - C
06 - B	15 - D	24 - D	33 - D
07 - D	16 - C	25 - D	34 - C
08 - D	17 - A	26 - B	35 - C
09 - C	18 - B	27 - D	

Solución a los ejercicios de examen.

TASA POR TRAMITACIÓN AÑO 2011.	
Derechos de examen	22,52 €,
Expedición diploma operador	0 €,
Autorización radioaficionado	150.00 €,

Nota: A partir de 2012, los exámenes para obtener autorización de radioaficionado se harán de "lunes a viernes" de 9 a 14 horas, excepto en Cataluña que habrá que consultar las condiciones de sus convocatorias.



ENLACES DE INTERÉS

- * Foro público y sin registro: <http://server3.foros.net/UTIEL.htm>
- * Radioelectrónica: <http://www.radioelectronica.es>
- * Radiofrecuencia: <http://es.wikipedia.org/wiki/Radiofrecuencia>
- * Tráfico de eQSL: <http://www.eqsl.cc/qslcard/Index.cfm>
- * Reglamento Radioaficionados: <http://www.ea5rca.com/rea.htm>
- * Construcción de accesorios básicos: <http://www.ea5rca.com>
- * Contacta con nosotros vía PC: <http://www.ea5rca.com/echolink.htm>
- * Privacidad: <http://www.ea5rca.com/privacidad.htm>
- * Certificado y Póliza del Seguro: <http://www.ea5rca.com/seguro.htm>

RADIO CLUB UTIEL

DIPLOMA DE OPERADOR DE ESTACIONES DE AFICIONADO

Si ya nos hubiésemos presentado al examen y alcanzado la consideración de APTO en las dos pruebas, se obtiene el **Diploma de Operador** que certifica la capacidad al titular para operar estaciones radioeléctricas del servicio de aficionados, paso previo para poder solicitar la **Autorización Administrativa** de Estación de Aficionado. Aquí un ejemplo de cómo son los diplomas de operador clase “A, B o C”

MINISTERIO DE TRANSPORTES TURISMO Y COMUNICACIONES SECRETARIA GENERAL DE COMUNICACIONES ESCUELA OFICIAL DE COMUNICACIONES		
<h2 style="margin: 0;">DIPLOMA</h2>		
DE OPERADOR CLASE	A	DE ESTACIONES RADIOELECTRICAS DE AFICIONADO
D		ha superado las pruebas
de aptitud para el manejo de estaciones radioeléctricas de aficionado	de	de
de clase en	con fecha:	de
Expedido en Madrid a		de 2010
El Director de la Escuela Oficial de Comunicaciones		
Registro al folio	núm.	del libro

Fig. 34.

Como en la realidad aún no nos habremos presentado, a continuación explicamos cómo hacerlo: Los documentos siguientes (1, 2 y 3), son obligatorios y hay que bajarlos según se indica en la página 36. Recuerda que ya no hay convocatorias de examen colectivas en las Jefaturas Provinciales como antes, ahora tenemos que dirigirnos de forma individual a una Jefatura Provincial de Inspección de tu elección en cualquier fecha que desees y solicitar que te convoquen para realizar el examen de radioaficionado.

(1) FORMULARIO 790 (tiene que presentarse).- Bajar el formulario destinado al pago de la tasa que corresponda por participar en las pruebas de examen. Imprime el documento una vez cumplimentado con las opciones marcadas “5 y 7” utiliza un formulario distinto para el pago de cada tasa. Hay que acercarse a una entidad bancaria colaboradora (bancos, cajas de ahorro o cooperativas de crédito) no se requiere ser cliente. Son 4 hojas, 1) Administración, 2) interesado, 3) entidad colaboradora, 4) jefatura provincial. Las Jefaturas iniciarán el correspondiente expediente administrativo, y nos comunicará por escrito el lugar, hora y fecha del examen donde se deberá acudir provisto del DNI o Permiso de Residencia. En el caso de no recibir ninguna notificación acudir provistos de justificante de la tasa establecida en la Ley 32/2003, de 3 de noviembre, General de Telecomunicaciones.

(2) SOLICITUD DE EXAMEN (tiene que presentarse).- Abrir en el ordenador la solicitud de examen y marcar las casillas correspondientes. Como en este caso no se dispone de ninguna Autorización Administrativa, sino que, lo pretendido es concurrir a las pruebas selectivas, marcar las opciones (**tipo 1, tipo 2, y tipo 3**). Si deseamos instalar una estación fija y antenas en el exterior (**tipo 6**), recuerda que conlleva presentar memoria técnica y certificados del instalador y seguro de antenas. El resto de opciones tipo **4, 5, y 7**, dejarlas sin marcar. No olvidar el formulario 790 y la fotocopia autenticada del DNI o del Permiso de Residencia; en vuestro Ayuntamiento os pueden cotejar los documentos.

(3) MEMORIA TÉCNICA SOLICITUDES TIPO 6 (tiene que presentarse).- Este formulario sirve para dos opciones; “solicitud de licencia de estación de aficionado, y solicitud de variaciones en la estación de aficionado”. En ambos casos en el propio documento se especifican las instrucciones a seguir.

RADIO CLUB UTIEL

Información por si necesitas un Seguro de Antenas:

Si necesitas un Seguro de Antenas para cubrir la responsabilidad civil que nos atribuye la legislación vigente como radioaficionado autorizado, no hay muchas entidades donde poder conseguirlo a precios asequibles y entre ellas, encontrarás que bien no te aportarán ningún tipo de acreditación hasta que no lo necesites sin posibilidad de aportar nada a tu comunidad. Otras sólo te aportarán únicamente la certificación simple (un folio). El radio club Utiel, te enviará dos certificaciones del seguro de antenas con sus dos correspondientes pólizas acreditativas, un ejemplar para el interesado y otro ejemplar para entregar al presidente de tu comunidad de vecinos, residencial etc, todo ello, hasta 300.000,00 €. Nuestro consejo es que no escuches lo que seguramente, te dirán otros por ahí, seguramente querrán afiliarte, infórmate primero tu mismo, no realices un desembolso económico mayor del necesario.

Consíguelo aquí: <http://www.ea5rca.com/seguro.htm>

PRESENTAR SOLICITUD DE EXAMEN

ELIGE UNA OPCIÓN:

* **POR CORREO POSTAL.**- Es obligatorio que presente la solicitud junto con el impreso del modelo 790 pagado en la Jefatura provincial de inspección de telecomunicaciones de su provincia, son tres tipos de formularios: (1) tasa de telecomunicaciones 790 pagado, (2) Modelo de solicitudes de tramitación, (3) Memoria técnica solicitudes tipo 6, aunque no se disponga de antenas ni de equipos base. Los citados documentos se cursan debidamente cumplimentados en sobre tipo folio A4. (El formulario 790 se compone de 4 ejemplares pág. 1, a la Administración; pág. 2, interesado; pág. 3, entidad colaboradora y pág. 4, instrucciones no remitir.

- Formulario SIN certificado digital.

* **POR INTERNET.**- De este modo se pueden tramitar directamente a través de la oficina virtual todo tipo de gestiones, opción rápida y cómoda pero NO evita tener que usar el correo postal. Ofrece dos tipos de inconvenientes: 1) las solicitudes sin el certificado digital no constan como presentadas ante la Administración; 2) el formulario 790 pagado de la tasa correspondiente, hay que remitirlo en un sobre a la Jefatura Provincial de Inspección, por lo tanto si tenemos que utilizar un sobre y el servicio de correos lo haremos todo en este trámite (solicitud para que nos convoquen al examen, de lunes a viernes, adjuntando el formulario 790 pagado.

- Formulario CON certificado digital.

* **POR INTERNET.**- Quienes posean certificado digital pueden realizar la solicitud de tramitación de los siguientes procedimientos rellenando sus datos personales y la información específica del procedimiento seleccionado, así como la cuenta de cargo de la tasa correspondiente en el caso de ser obligatorio el pago de dicha tasa (modelo 790). El pago de la tasa se realizará a través de la pasarela de pagos de la Agencia Tributaria. En la última pantalla del procedimiento telemático podrá imprimir los documentos acreditativos del trámite efectuado. Asimismo, podrá consultar todas las solicitudes de estos mismos procedimientos presentadas telemáticamente con certificado digital; ver estado de la tramitación del expediente administrativo iniciado, como posibles notificaciones telemáticas asociadas en caso de haber autorizado esta vía de comunicación.

RECOMENDACIÓN.- *Asegúrate de que los datos resultan claramente legibles en todos los ejemplares. Evita doblar el papel y realizar correcciones, enmiendas y/o tachaduras. No escribir en los espacios sombreados o reservados, y no olvides firmar los documentos a remitir a la Jefatura Provincial de Telecomunicaciones que corresponda uniendo el justificante del pago de la tasa formulario 790. Si aun tienes alguna duda no dejes de contactar con nosotros nos encantara poder ayudarte.*

RADIO CLUB UTIEL

CALENDARIO 2012

Enero

L	M	M	J	V	S	D
						1
2	3	4	5	6	7	8
9	10	11	12	13	14	15
16	17	18	19	20	21	22
23	24	25	26	27	28	29
30	31					

Febrero

L	M	M	J	V	S	D
		1	2	3	4	5
6	7	8	9	10	11	12
13	14	15	16	17	18	19
20	21	22	23	24	25	26
27	28	29				

Marzo

L	M	M	J	V	S	D
			1	2	3	4
5	6	7	8	9	10	11
12	13	14	15	16	17	18
19	20	21	22	23	24	25
26	27	28	29	30	31	

Abril

L	M	M	J	V	S	D
						1
2	3	4	5	6	7	8
9	10	11	12	13	14	15
16	17	18	19	20	21	22
23	24	25	26	27	28	29
30						

Mayo

L	M	M	J	V	S	D
	1	2	3	4	5	6
7	8	9	10	11	12	13
14	15	16	17	18	19	20
21	22	23	24	25	26	27
28	29	30	31			

Junio

L	M	M	J	V	S	D
				1	2	3
4	5	6	7	8	9	10
11	12	13	14	15	16	17
18	19	20	21	22	23	24
25	26	27	28	29	30	

Julio

L	M	M	J	V	S	D
						1
2	3	4	5	6	7	8
9	10	11	12	13	14	15
16	17	18	19	20	21	22
23	24	25	26	27	28	29
30	31					

Agosto

L	M	M	J	V	S	D
		1	2	3	4	5
6	7	8	9	10	11	12
13	14	15	16	17	18	19
20	21	22	23	24	25	26
27	28	29	30	31		

Septiembre

L	M	M	J	V	S	D
					1	2
3	4	5	6	7	8	9
10	11	12	13	14	15	16
17	18	19	20	21	22	23
24	25	26	27	28	29	30

Octubre

L	M	M	J	V	S	D
1	2	3	4	5	6	7
8	9	10	11	12	13	14
15	16	17	18	19	20	21
22	23	24	25	26	27	28
29	30	31				

Noviembre

L	M	M	J	V	S	D
			1	2	3	4
5	6	7	8	9	10	11
12	13	14	15	16	17	18
19	20	21	22	23	24	25
26	27	28	29	30		

Diciembre

L	M	M	J	V	S	D
					1	2
3	4	5	6	7	8	9
10	11	12	13	14	15	16
17	18	19	20	21	22	23
24	25	26	27	28	29	30

SABES PORQUÉ SOMOS LA MEJOR OPCIÓN

WWW.EA5RCA.COM

Suscríbete y ...

“Disfruta del mejor Seguro de Antenas”

RADIO CLUB UTIEL

DOCUMENTOS IMPRESCINDIBLES PARA SER RADIOAFICIONADO

El **Diploma de Operador** es un requisito obligatorio para ser titular de una Autorización de Radioaficionado Fig. 34, página 37, junto con el siguiente documento Fig.35, son los únicos que autorizan a su titular a poseer y utilizar una estación de aficionado. Mientras no se disponga de ellos no se pueden instalar antenas ni hacer uso de la estación de radioaficionado. Los citados documentos son expedidos por las Jefaturas Provinciales de Inspección correspondientes y hasta que no se posee el diploma de operador, no podremos solicitar la Autorización Administrativa de Estación de Radioaficionado.

Autorización y Licencia de Estación de radioaficionado

RADIOAFICIONADO CEPT

La presente autorización tendrá a todos los efectos la consideración de licencia CEPT conforme a la Reglamentación CEPT T/R 61-01, autorizando a su titular a utilizar estaciones de aficionado en los términos contemplados en dicha recomendación en aquellos países que la hayan adoptado.

CEPT AMATEUR RADIO LICENCE

This licence is issued in accordance with CEPT Recommendation T/R 61-01; its validity is the same that national one. The CEPT amateur radio licence, equivalent to Spanish national, allows the use of all frequencies authorized to the amateur service in the country visited.

LICENCE DE RADIOAMATEUR CEPT

Cette licence est délivrée en application de la Recommendation T/R 61-01 de la CEPT et pour une durée égale à celle de la licence nationale.

La licence CEPT, équivalent à la espagnole, permet d'utiliser toutes les fréquences autorisées au service amateur dans le pays visité.

AMATEURFUNKGENEHMIGUNG

Diese Genehmigung wird gemäß der CEPT-Empfehlung T/R 61-01 erteilt und zwar für den gleichen Zeitraum wie die nationale Genehmigung.

Die CEPT, gleichwertig mit der nationalen, bezieht sich auf die Benutzung aller dem Amateurfunk zugewiesenen Frequenzen die in den Ländern, in welchen die Funkstelle betrieben, werden soll, zugelassen sind.

ESPAÑA/SPAIN



MINISTERIO DE INDUSTRIA, TURISMO Y
COMERCIO

SECRETARIA DE ESTADO DE
TELECOMUNICACIONES Y PARA LA SOCIEDAD
DE LA INFORMACIÓN

AUTORIZACIÓN Y LICENCIA DE ESTACIÓN
RADIOELÉCTRICA DE AFICIONADO

AMATEUR RADIO LICENCE

El titular del presente documento se compromete a tomar
Cuantas medidas sean necesarias para que el
Funcionamiento de la estación cumpla estrictamente el
Reglamento de uso del dominio público radioeléctrico por
Aficionados.

Firma

Fig. 35.

Titular / The holder
Nombre y apellidos / Full name

NIF / identify number

Nacionalidad / Nationality
Española

Domicilio / Address

Ubicación de la estación fija / Location of the
Station

Equipos / Equipment

Distintivo de llamada / Call sign **EA5CB**

Esta autorización habilita a su titular para instalar y
utilizar las estaciones radioeléctricas de aficionado
cuyas características técnicas se reseñan al margen.

Lugar/Fecha
Place/date

EL SECRETARIO DE ESTADO DE
TELECOMUNICACIONES Y PARA LA SOCIEDAD DE
LA INFORMACIÓN

P.D. (Orden ITC/3187/2004 de 4-10-2004, BOE nº 241 de
06-10-2004)

EL JEFE PROVINCIAL DE INSPECCIÓN DE
TELECOMUNICACIONES

Fdo. D.

Periodo de renovación:

Fig. 35



R
P
U

HAZTE SOCIO "la mejor opción..."

50€ inscripción pago único el 1º año. Sigüientes sólo 15€ cuota anual.

Seguro de antenas del radioaficionado Ley 19/83, 300.000,00€, póliza propia para España y Andorra.

Asesoría jurídica profesional a través de abogado radioaficionado en ejercicio.

Podrás participar en diversos sorteos, excelentes regalos.

Disponibilidad de manuales de equipos en español, unos 185 ejemplares

Aseguramos instalaciones de antenas CB-27 MHz..

Carné de socio plastificado, etc.

Antivirus de uso libre y otras aplicaciones.

RADIO CLUB UTIEL

JEFATURAS PROVINCIALES DE INSPECCIÓN

ALBACETE
C/ Rosario, 19 1º
02071 Albacete
Teléfono: 967550649 Fax: 967550363
email: JPalbacete@minetur.es

ÁLAVA
C/ Olaguibel, 1
01071 Vitoria
Teléfono: 9452540 Fax: 945123303
email: JPalava@minetur.es

ALICANTE
Pza. de la Montañeta, 5
03001 Alicante
Teléfono: 965123937 Fax: 965147233
email: JPalicante@minetur.es

ALMERIA
C/ Hermanos Machado, s/n
04071 Almería
Teléfono: 950281050 Fax: 950280333
email: JPalmeria@minetur.es

ASTURIAS
C/ Campomanes, 14
33008 Oviedo
Teléfono: 985211290 Fax: 985209253
Email: JPasturias@minetur.es

ÁVILA
Av de los Hornos Caleros 1-3ª pta. Ed. Subdelegación de Gob.
05071 Ávila
Teléfonos: 920352565 Fax: 920352209
email: JPavila@minetur.es

BADAJOS
Avd. Europa, 1 – 8ª planta.
06071 Badajoz
Teléfono: 924200576 Fax: 924200407
email: JPbadajoz@minetur.es

BALEARES
C/ Ciudad Querétano S/N
07071 Palma de Mallorca
Teléfono: 971466702 Fax: 971775543
email: JPbaleares@minetur.es

BARCELONA
C/ Marquesa 12
08003 Barcelona
Teléfono: 932689150 Fax: 932689173
email: JPbarcelona@minetur.es

BURGOS
C/ Juan Ramón Jiménez, 8 – 1º B
09007 Burgos
Teléfono: 947475140 Fax: 947475143
email: JPburgos@minetur.es

CÁCERES
Avd. Primo de Rivero, 2
10071 Cáceres
Teléfono: 927626970 Fax: 927626973
email: JPCaceres@minetur.es

CÁDIZ
Avd. Ana de Villa, 5-3º-310
11071 Cádiz
Teléfono: 956292970 Fax: 956292973
email: JPCadiz@minetur.es

JAEN
Plz. De jardinillos, S/N (Edificio Correos)
23004 Jaén
Teléfono: 953245340 Fax: 953245343
email: JPjaen@minetur.es

CANTABRIA
C/ Bargas, 53
39071 Santander
Teléfono: 942370512 Fax: 942241155
email: JPCantabria@minetur.es

CASTELLON
Avd. Rey Don Jaime 2-4ª planta
12001 Castellón
Teléfono: 964723392 Fax: 964723393
email: JPCastellon@minetur.es

CEUTA
Avd. Muelle Cañonero Dato, S/N
51001 Ceuta
Teléfono: 956522500 Fax: 956522503
email: JPceuta@minetur.es

CIUDAD REAL (no examen individual)
C/ Alarcos, 21
13071 Ciudad Real
Teléfono: 926200542 Fax: 926200543
email: JPCiudadreal@minetur.es

CÓRDOBA
Avd. de los Mozarabes, 1
14071 Córdoba
Teléfono: 957230899 Fax: 957761553
email: JPCordoba@minetur.es

CORUÑA, A
Ambrosio Feijoo, S/N 3ª pta. Edif. principal Correos
15071 A Coruña
Teléfono: 981140796 Fax: 981148823
Email: JPacoruna@minetur.es

CUENCA
C/ Cervantes, 2, 2ª planta
16071 Cuenca
Teléfono: 969241404 Fax: 969241440
email: JPCuenca@minetur.es

GIRONA
C/ Joseph Pla 14
17001 Girona
Teléfono: 972220944 Fax: 972486013
email: JPGirona@minetur.es

GRANADA
Plaza de los Campos, 4, 3º D
18009 Granada
Teléfono: 958215789 Fax: 958215560
email: JPgranada@minetur.es

GUADALAJARA
Avd. Ejército, 12
19071 Guadalajara
Teléfono: 949248672 Fax: 949248673
email: JPguadalajara@minetur.es

GUÍPUZCOA
Camino Casería Parada, 48
20071 San Sebastián
Teléfono: 943396444 Fax: 943404503
email: JPguipuzcoa@minetur.es

HUELVA
C/ Almirante Garrocho, 1-3ª (Esquina C/ La Fuente)
21071 Huelva
Teléfono: 959542450 Fax: 959542453
email: JPhuelva@minetur.es

LEÓN
C/ Jardín de San Francisco, S/N
24071 León
Teléfono: 987876630 Fax: 987876633
email: JPLEon@minetur.es



RADIO CLUB UTIEL

JEFATURAS PROVINCIALES DE INSPECCIÓN

LUGO

C/ Ronda de la Muralla, 131 bajo
27004 Lugo
Teléfono: 982265231 Fax: 982265299
email: JPlugo@minetur.es

MADRID

C/ Capitán Haya 41, bajo
28071 MADRID
Teléfono: 913494000 Fax: 913462762
email: JPmadrid@minetur.es

MELILLA

C/ Miguel Zazo, 2 – entreplanta
52004 Melilla
Teléfono: 952690382 Fax: 952690383
email: JPMelilla@minetur.es

NAVARRA

C/ Paulino caballero, 4
31002 Pamplona
Teléfono: 948210235 Fax: 948203993
email: JPnavarra@minetur.es

PALENCIA

Avd. Simón Nieto, S/N
34071 Palencia
Teléfono: 979707032 Fax: 979707033
email: JPpalencia@minetur.es

PONTEVEDRA

C/ Doctor Loureiro Crespo, 7
36071 Pontevedra
Teléfono: 986866682 Fax: 986866943
email: JPPontevedra@minetur.es

SALAMANCA

C/ Gran Vía 66-68, 2º Izquierda
37001 Salamanca
Teléfono: 923264483 Fax: 923272323
email: JPsalamanca@minetur.es

SEGOVIA

Pza. Doctor Laguna, 5
40071 Segovia
Teléfono: 921466000 Fax: 921466103
email: JPsegovia@minetur.es

TARRAGONA

Pza. Imperial Tarraco, 4
43071 Tarragona
Teléfono: 977249286 Fax: 977249095
email: JPtarragona@minetur.es

TOLEDO

C/ Plata, 1
45071 Toledo
Teléfono: 925283230 Fax: 925283233
email: JPtoledo@minetur.es

VALLADOLID

Avd. José Luís Arrese S/N (Edif. Administrativo UUMM)
47071 Valladolid
Teléfono: 983363342 Fax: 983363343
email: JPvalladolid@minetur.es

ZAMORA

Avd. Requejo, 25
49071 Zamora
Teléfono: 980511218 Fax: 980557693
email: JPzamora@minetur.es

LLEIDA

C/ Rambla de Ferran, 2 – 5º C
25071 Lleida
Teléfono: 973728260 Fax: 973728263
email: JPlleida@minetur.es

MÁLAGA

C/ Duquesa de Parcent, 8 - 6ª planta
29001 Málaga
Teléfono: 952048872 Fax: 952048873
email: JPmalaga@minetur.es

MURCIA

Avd. Alfonso X el Sabio, 6
30071 Murcia
Teléfono: 968236616 Fax: 968201172
email: JPmurcia@minetur.es

ORENSE (no examen individual)

C/ Santo Domingo, 64
32003 Orense
Teléfono: 9883910 Fax: 988391777
email: JPoreense@minetur.es

PALMAS, LAS

C/ Montevideo 13 – 2ª planta
35007 Las Palmas de Gran Canaria
Teléfono: 928472499 Fax: 928472489
email: JPaspalmas@minetur.es

RIOJA, LA

C/ Miguel Villanueva, 2 – 4º Of. nº 4
26071 Logroño
Teléfono: 941272151 Fax: 941272143
Email: JPlarioja@minetur.es

SANTA CRUZ DE TENERIFE

C/ La Marina 20, 5ª planta
38071 Santa Cruz de Tenerife
Teléfono: 922244625 Fax: 922151354
email: JPtenerife@minetur.es

SEVILLA

C/ Virgen de Begoña, 3
41011 Sevilla
Teléfono: 954276038 Fax: 954281997
email: JPsevilla@minetur.es

TERUEL

C/ Avd. Sagunto,3
44071 Teruel
Teléfono: 978618700 Fax: 978618703
email: JPteruel@minetur.es

VALENCIA

C/ Joaquín Ballester, 39
46071 Valencia
Teléfono: 963466090 Fax: 963466103
email: JPvalencia@minetur.es

VIZCAYA

Gran Vía D. Diego Lope de Haro, 50
48071 Bilbao
Teléfono: 944277621 Fax: 944424103
email: JPvizcaya@minetur.es

ZARAGOZA

C/ Paseo Independencia, 32 1º derecha
50004 Zaragoza
Teléfono: 976483030 Fax: 976483033
email: JPzaragoza@minetur.es

RADIO CLUB UTIEL

SER RADIOAFICIONADO

Una vez hemos adquirido la condición de radioaficionado y con ello, el deseo de instalar nuestra nueva estación de aficionado, antes nos hemos de decidir por el tipo de radio que se quiere hacer. La actividad es muy amplia y se puede optar por usar una estación portátil, fig.37; una estación móvil/base, fig.38; o por una estación fija/base, fig.39. Una estación de radioaficionado puede incluir tantos equipos como se desee a la vez. Las emisiones son variadas las más comunes o generalizadas son los modos digitales, radiofónicos, comunicación por satélite VHF e ionosférica HF. Las nuevas tecnologías aplicadas a la radioafición facilitan mucho las comunicaciones un ejemplo: EchoLink, software que se instala en el PC o en el móvil y permite la unión de un equipo de radioaficionado a través de la interface y la red, lo que posibilita comunicarse con éxito, incluso utilizando equipos fig.37; ubicados en diferentes puntos del mundo. Evita inconvenientes de propagación, y aporta tráfico radioeléctrico a zonas menos pobladas. La propagación de las ondas electromagnéticas en el aire son siempre afectadas en todas las bandas por la atmósfera de la tierra que introduce pérdidas en la señal. Hay quien se decanta por disposición solo de un portátil; transceptor móvil; ó equipo de HF. Las estaciones portátiles no precisan de accesorios, de instalación previa ni tramitación con la comunidad para funcionar. Las estaciones para móvil/base, precisa de instalación mínima en el vehículo o en casa. La antena, existen infinidad de formas y tamaños tanto para el coche, como para base. Si nos decantamos por la estación fija de HF necesita de instalación más compleja, no a nivel del mueble donde la pongamos, sino su antena será un tanto especial en cuanto a sus dimensiones y formas específicas para uso de la banda de HF -ver página (2)-. Una antena apropiada para principiantes de uso móvil/base V-UHF sería la vertical más conocida como colineal para dos metros y para la banda de HF podemos comenzar instalando un dipolo corto resonante a la frecuencia que se va a usar. Desde nuestra página web podrás descargar como hacer todos éstos accesorios.



Fig.37

VHF/UHF

Fig.38

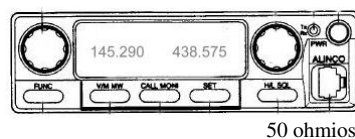

50 ohmios

H.F.

Fig.39

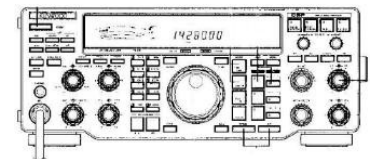

50 ohmios

El antiguo Reglamento, hoy derogado, las distintas clases de licencia (ea, eb y ec) tenían importantes restricciones entre si. Hoy las mismas licencias autorizan a su titular a utilizar los mismos equipos y frecuencias sin distinción. Pueden hacer uso de todas las bandas de frecuencias, todos los modos y las potencias máximas atribuidas al servicio de aficionados. Cada titular bien sea de una clase u otra, puede adquirir y usar todos los equipos arriba representados. Orden ITC/1791/2006 de 5 de junio, por la que se aprobó el Reglamento de uso del Dominio Público Radioeléctrico por Aficionados, BOE nº 137, de 9 de junio de 2006; y las instrucciones para el desarrollo y aplicación del citado Reglamento, BOE nº 260 de 31 de octubre de 2006.

LA TÉCNICA BÁSICA EJEMPLOS SOBRE ANTENAS Y ACCESORIOS DE UTILIDAD EN RADIO

COLINEAL V-UHF

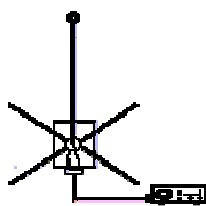

Fig.40

BALUN (HF)

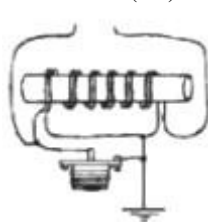

Fig.41

ACOPLADOR DE HF

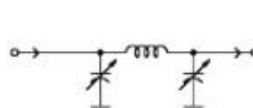

Fig.42

DIPOLO (HF)

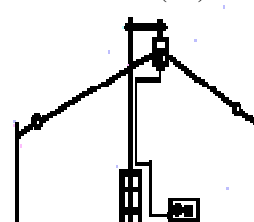

Fig.43

Rebote 11.000 KM/S

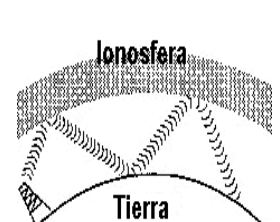

Fig.44

DESCARGA COMO HACER ESTOS ACCESORIOS

<http://www.ea5rca.com/tecnica.htm>

RADIO CLUB UTIEL

TÉCNICA BÁSICA

La fig.45, representa una antena vertical de tipo “colineal” para uso de las bandas VHF y UHF como estación fija. Se trata de una de las antenas de dos bandas más generalizadas y efectivas para comenzar las emisiones. Se la conoce como X-200 y su impedancia es de 50 ohmios conectada al equipo Fig 37/38; a través del coaxial RG-58/U núcleo de cobre sólido (hilo fino fig.46), o bien al coaxial RG-213 (hilo grueso fig.47); de igual impedancia la ROE será mínima.



Fig. 45

Fig.46



Fig.47



La siguiente antena es de las más populares en las bandas de HF y se la conoce como DIPOLO. Es ideal para principiantes y nos ofrece una excelente prestación con bajo coste económico y sencilla de hacer. Por cuestiones de espacio resulta imposible facilitar aquí toda la información necesaria, no obstante, la encontrarás en la web que indicamos debajo del dibujo.



DIPOLO HILO
Fig.48

Fig.49



10,20m por rama para una sola banda 40m

Su construcción: <http://www.ea5rca.com/tecnica.htm>

A continuación representamos el esquema eléctrico de un BALUN accesorio de gran utilidad y seguro que vas a necesitar. Recuerda que las antenas son estructuras “simétricas” y los coaxiales **asimétricos** por tanto, si las estructuras “antena y coaxial” difieren el balun se ocupará de su adaptación, y la antena rendirá mucho mejor evitando radiaciones indeseadas y proporcionará mayor protección estática.

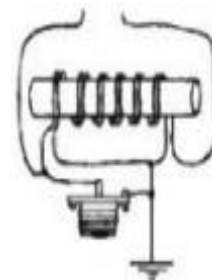

BALUN
Fig.50

Fig.51



3 trozos de hilo esmaltado de 1m de largo y 2mm diámetro 8 vueltas

Su construcción: <http://www.ea5rca.com/tecnica.htm>

El siguiente dibujo de la derecha corresponde al esquema de conexionado de un “acoplador de antena” para HF o adaptador de impedancias. Se trata de un accesorio de gran utilidad que sirve para adaptar impedancias de **desacoplo** entre los elementos influyentes generalmente, transmisor y coaxial. Permite usar antenas multibanda con una ROE baja.

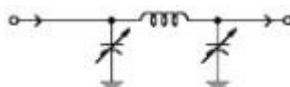
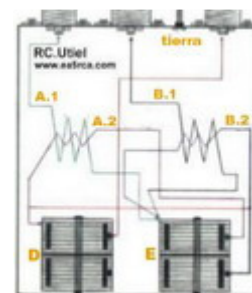

Fig.53

Su construcción: <http://www.ea5rca.com/tecnica.htm>



ACOPLADOR Fig.52

Seguro de Antenas para “España y Andorra” contrátalo aquí:
www.ea5rca.com/seguro.htm

RADIO CLUB UTIEL

EJEMPLO DE “MEMORIA DESCRIPTIVA”

Nota.- Los croquis aquí expuestos tienen un carácter meramente orientativo al principiante, y los documentos completos pueden descargarse en la dirección que aparece debajo de cada dibujo.

NO OLVIDES:

- * Solicitar y obtener del Ayuntamiento la licencia de “obra menor” para instalar las antenas.
- * Informar a Telecomunicaciones del nombre y dirección del presidente de la comunidad.
- * Fotocopia de la escritura de la vivienda, o contrato de inquilino donde vamos a instalar.
- * Se debe obtener conformidad de la comunidad aun sin ser necesario (descarga pág.36).

CROQUIS EN PLANTA:



<http://www.ea5rca.com/tecnica.htm>

Fig.54

SUPUESTO 1.- Se trata de un edificio que recae a dos calles vistas desde la terraza: Ildefonso y Aldeas. Lo importante es señalar bien la ubicación de la antena de radioaficionado, la antena de TV colectiva y las distancias entre ellas. Se adjunta además un plano del Ayuntamiento en el que se pueda ver la calle/es donde se ubica el edificio. En el plano de planta se añade una leyenda descriptiva por Ej.: c) cuarto trastero.

En cuanto a las antenas de TV que existen, señalar que hay una colectiva para todos los vecinos del entorno residencial, edificio etc, la cual está situada en la parte central de edificio o donde se encuentre a una distancia de diez metros mínimo entre el mástil de TV y la antena de radioaficionado, en este caso práctico señalada con un triángulo.

CROQUIS DE ALZADA:

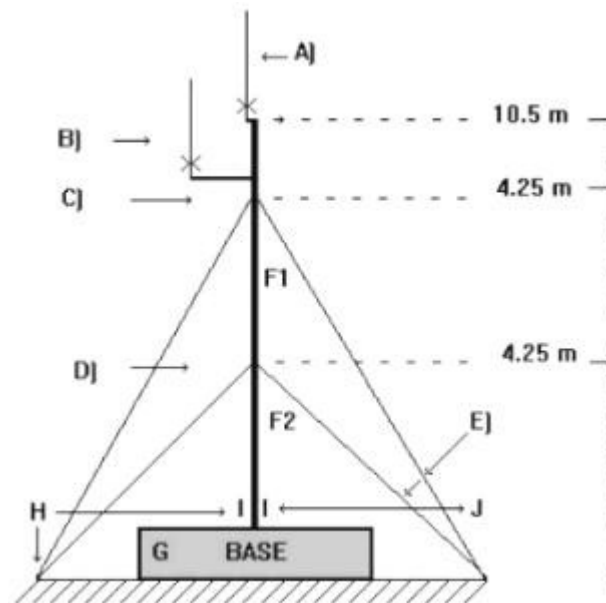

<http://www.ea5rca.com/tecnica.htm> Fig. 55

SUPUESTO 2.- Aquí en el siguiente dibujo se representa un croquis práctico de alzado del mástil de la antena.

En este plano es muy importante consignar bien los datos de la leyenda explicativa para que cada componente que señalemos con una letra, número, signo, puntos etc, se sepa a qué dato nos estamos refiriendo en el croquis. Señalar si el mástil se instala sobre una base sólida, ejemplo dibujo de la izquierda, o se trata de una instalación “parapento”.

Fijarse que no es lo mismo la base de hormigón de la izquierda, y la sujeción del “parapento” que, el tubo del mástil se fija asomando la antena sobre una pared. La instalación en este caso, es mucho más sencilla.

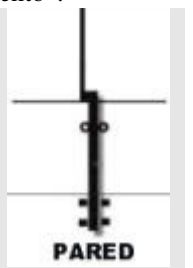

Fig.56 PARAPENTO

El mástil de la antena y los materiales utilizados son el mástil de hierro galvanizado marca Standard, peso del conjunto incluido los sistemas radiantes, codos etc, unos 35 kilos, altura máxima del mástil 10.5 metros, diámetro del tubo 40mm, por 3mm de espesor. la cual se fija a la cubierta del inmueble, todo ello, con capacidad de resistencia al viento calculado para 150 kg/cms². (ver pág. 2).

RADIO CLUB UTIEL

Por último se prepara un croquis distinto por cada sistema radiante que se pretenda instalar con el título especificado. Hay que adjuntar la hoja de especificaciones según datos facilitados en el folleto del fabricante de las antenas y los equipos a dar de alta.

DESCRIPCIÓN DEL SISTEMA RADIANTE:

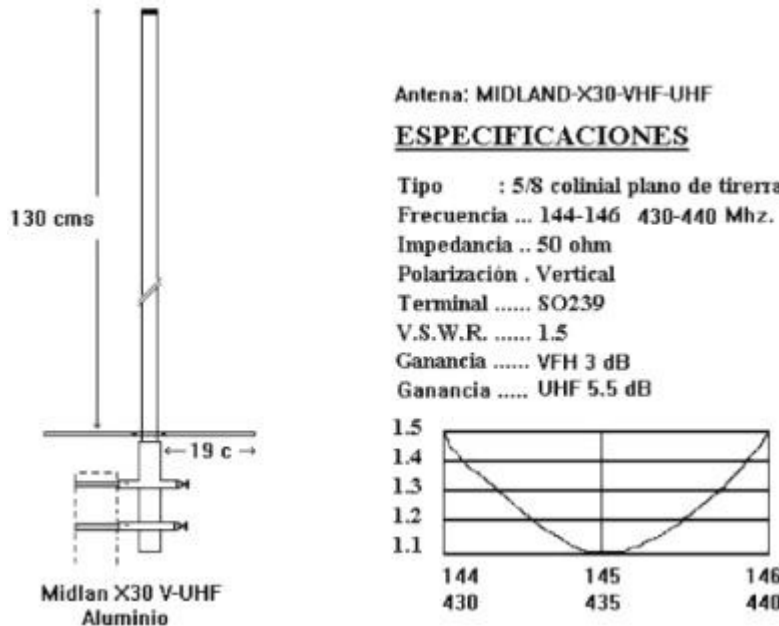

Accesorios:

Nota.- Los accesorios adicionales que componen la estación de radioaficionado, por ejemplo:

1. Medidores de ROE
2. Amplif. de potencia.
3. TNC
4. Modem
5. Filtros
6. Fuente alimentación
7. Acopladores
8. Manipulador CW
9. PC,s
10. Impresoras

No se exige que haya que incluirse en la memoria técnica ni mencionarse al no ser equipos propiamente radiantes.

<http://www.ea5rca.com/tecnica.htm>

Fig.57

La **ANTENA** descrita que se pretende instalar sobre el mástil, según se especifica en el croquis (x) se fija al mismo, mediante utilización de un codo cuyas dimensiones son: 85 cms de largo, por 40 de diámetro, por 2.5mm de espesor, por medio de dos grapas en la curva. Todo el material es de hierro mecanizado y galvanizado de origen comercial (adjuntar hoja de resistencias del fabricante). Algunas Jefaturas son menos exigentes y colaboradoras por tanto te será más fácil toda la tramitación.

Fig.58

LA QSL Y LOS DIPLOMAS



Mi qsl electrónica - EA5CB

La tarjeta QSL entre radioaficionados generalmente, en cartulina, se utiliza como prueba de la existencia de un contacto efectuado. Podemos hacerla como mejor nos parezca según la ingenuidad de cada uno, pero hay que respetar unas dimensiones: Ej.: 14 x 9cm, son ideales. En ella, no puede faltar un informe de recepción y transmisión, fecha; hora en formato UTC; distintivo de llamada; frecuencia; RST; modo del QSO (FM, USB, CW etc). En la actualidad su tráfico suele hacerse por una Asociación, o directa, con el franqueo a nuestra costa. También son cada día más quienes utilizan la eQSL (tarjeta electrónica) ésta se manda al corresponsal por

Internet con ciertas ventajas frente a la convencional de papel, dado sus posibilidades de gestión y envío. Llega de inmediato, no tiene costes, la podemos imprimir bien en color o escala de grises, se puede modificar o cambiar el modelo tanto como queramos y protege al medio ambiente; los inconvenientes son que varias asociaciones no las admiten para la concesión de sus diplomas. Cabe conocerse qué cada vez son más las Entidades en todo el mundo que han comenzado su aceptación, lo que está justificando el importante número de radioaficionados que ya utilizan la tarjeta electrónica. Una de las páginas principales dedicadas a su gestión de carácter Internacional GRATUITA es la eQSL, CC <http://www.eqsl.cc/qslcard/Index.cfm>. Sobre ello, la polémica está servida, unos opinamos que sí debe de fomentarse, y otros que no. Quizá exista algún otro interés en seguir manteniendo la tarjeta en papel, en mi opinión debería ser una alternativa para quienes la prefieran pero dando validez a la electrónica.

RADIO CLUB UTIEL

DIRIGIDO AL NUEVO INICIADO

El hecho de ser radioaficionado **NO** implica en absoluto ser socio de ningún radio-club ni asociación y si decides serlo será de manera voluntaria. Si te asocias cabe aconsejarte te informes bien sobre los servicios que vas a recibir después y de su efectividad. Por ejemplo: el Seguro de Antenas que es un requisito de los más importantes de cara al radioaficionado porque de él podrían derivarse importantes perjuicios si se produce una Sentencia Judicial que nos declare civilmente responsables de una indemnización fuerte por daños a terceros, no debe obviarse conocer determinadas circunstancias en las que hoy día se dan, ya que, no es lo mismo, un seguro de mucho prestigio pero con poca SOLVENCIA económica, que otro menos reconocido pero con las máximas GARANTÍAS. La mayoría de asociaciones y radio-clubes que en la actualidad ofrecen este servicio **NO** son titulares de la póliza colectiva, por otro lado existe un número mayoritario de radioaficionados en nuestro país que opta por mantener un seguro de antenas de **120.000,00€**. El nuestro cumple lo previsto en la Ley 19/1983, de 16 de noviembre, y tiene garantías de hasta **300.000,00€**, más del doble ¿Te imaginas ser responsable de una Sentencia Condenatoria superior a la del primero?. ¿No se lo deseamos a nadie?. Más información:

<http://www.ea5rca.com/seguo.htm>

DIPLOMAS

Las asociaciones y radio clubes por lo general fomentan diplomas y trofeos cuyo objeto no es otro que estimular la constancia y premiar así el mérito adquirido entre radioaficionados. Hay clubes que piden a los usuarios acreditar mediante presentación o chequeo previo de la tarjeta QSL acreditativa de haber efectuado todos los contactos que establecen las bases. No existe una norma en términos generales o jurídicos establecidos, que deban incluirse en las bases de cualquier diploma. Cada asociación o radio club aprueba las suyas en junta directiva y después en Asamblea General. Retomando lo expuesto en la página 46, capítulo "la QSL" nos referíamos a la obtención de la mayoría de diplomas en nuestro país, se pide la tarjeta convencional de cartulina para la obtención de los distintos diplomas. No hacerlo, o presentar raspaduras o correcciones significa la anulación de la tarjeta QSL.

El diploma según gráfico Fig.59, data de 1.994 y habiéndose efectuado una actualización de sus bases ahora puede solicitarse sin tener que presentar la QSL en cartulina, bastará en recibirse una eQSL electrónica dirigida al club para solicitarlo.

¿Como se puede obtener el diploma? Es muy sencillo, las estaciones interesadas han de contactar con estaciones miembro a quienes les solicitarán una letra, hasta completar (21) cuyo texto formará:

RADIO CLUB PLANA DE UTIEL

Fig.59

EA5UM – EA5GGU – EA5CB Isla de Buseo

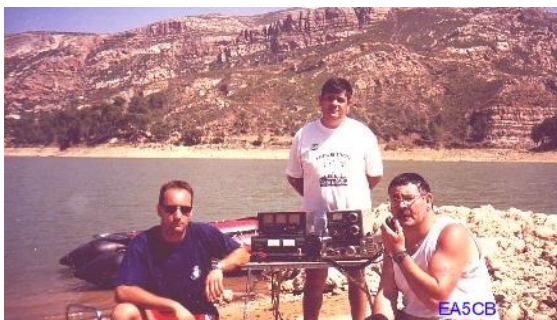

Miembros de la UBAB y RC.Utiel



EA3RS



HAZTE SOCIO



Activación isla de Buseo CHERA (Valencia) 22/08/99

RC.VTIEL

C/ Barrio Constitución Blq. 1, (bajo B)
46300 UTIEL (Valencia)

ea5rca@live.com

Tel. 618 896 912

CIF.: G96527429